

חוברת

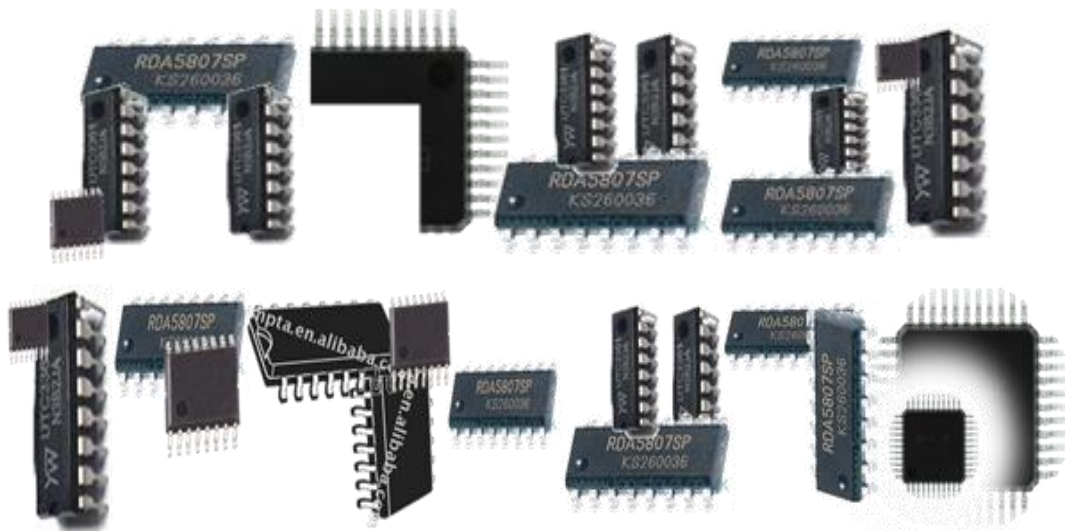

מידע והדרכה לניתוק רע-דיו מנגן רמקול פלאפון וטייפ



הרמקולים שמופיעים כאן בעמוד. יצרן INNOVA לא לנתק לפני קריאת ההוראות כאן בחוברת

ניתן להשיג חוברת זו בגירסה דיגיטלית

וכן תוכנות לניתוק רע-דיו מנגני סאן דיסק דרך המחשב גם ללא אפשרות החזרת הרע-דיו

אין אחריות!

השתדלנו כמיטב יכולתנו לכתוב את כל המידע בהוראות ברורות, לאחר שניסינו כל פעולה, אך אין לראות בנו אחראים על נזקים כלשהם.

מהדורות הדפסה : (א) קיץ ס"ח (ב) שבט תש"ע (ג) טבת ע"ב (ד) אדר ב' ע"ד (ה) אלול ע"ה

מהדורה דיגיטלית ניסן תשע"ו

טל רב קווי לגמחי"ם לניתוק אינטרנט ורעדיו ארצי חינם 0722-613-613 שלוחה 6

בחסות אהוטנט מוקד עולמי לניתוק אינטרנט

אפשר לברר הוספות ועדכונים לדברים חדשים שעוד לא מופיע בחוברת בטלפונים :

(1) 052-765-2148 עדיף בשעות 22-24 (2) 054-8463400

לכל שאלה או ספק אל תהסס, התייעץ ואל תסתבך

כל הזכויות לא שמורות

אם זה לצורך ניתוק רע-דיו ולזיכוי הרבים

יוצא לאור על ידי גמ"ח

ובערת הרעדיו

אלשיך 8 בני-ברק 51530 טל/פקס 035798148

052-7695615 / 052-7652148

8418975@GMAIL.COM

(למשתמשים במחשב לפי הוראות הרבנים)

- נשמח לקבל הערות חידושים והצעות

תוכן הענינים

(בכל מקום שכתוב "ראה" יש לחיצה למעבר קישור ע"י לחצן שמאלי + CTRL בקובץ וורד אחרי שעברנו לקישור ורוצים לחזור למקום הקודם לוחצים F5+SHIFT, בקובץ PDF מי שיודע איך חוזרים מתבקש להודיע באפשרויות שבעמוד מס' 2

4.....	רשימת מנתקים
4.....	דברי התעוררות וחיוזוק למתעסקים בביעור הרע-דיו
10.....	פרק א' – כללים לעוסקים בניתוק
10.....	פרק ב' – כלי עבודה מומלצים
11.....	פרק ג' – מכשירים שלא ידוע אפשרות ניתוק
12.....	פרק ד' – ניתוק נגני סנסה סאן-דיסק במחשב
14.....	פרק ה' – הוראות ניתוק לפי שם ומודל (MODEL)
14.....	ניתוק נגנים לפי שם ומודל
57.....	ניתוק רמקולים לפי שם ומודל
85.....	ניתוק פלאפונים לפי שם ומודל
87.....	ניתוק טייפים לפי שם ומודל
104.....	פרק ו – פתיחת המכשיר
104.....	פתיחת נגנים כללי
106.....	פתיחת נגן שנפתח בצורת שרוול
106.....	פתיחת טייפים
107.....	פתיחת דיסקמן
107.....	פרק ז – איך מזהים ומנתקים את הרע-דיו
107.....	בנגנים שיטה ראשונה
107.....	בנגנים שיטה שנייה
110.....	טייפים, מערכות, שעון מעורר, פנסים וכו'
111.....	אין לנתק שלא באזור הרעדיו
111.....	עשרה אפשרויות ניתוק בטייפים
114.....	ניתוק דיסקמן
116.....	ניתוק רעדיו בשאר מכשירים
116.....	פרק ח' – נעילת או ביטול כרטיס הרחבה
116.....	נעילת כרטיס בנגן
117.....	ניטרול אפשרות כרטיס
117.....	פרק ט' – סגירת מכשירים
118.....	פרק י' – פתרון תקלות
118.....	פתרון תקלות בניתוק ע"י מחשב
120.....	פתרון תקלות – כללי
120.....	פרק י"א – רוקבוקס, סאן דיסק
120.....	מחיקת משחקים מרוקבוקס
122.....	פרק י"ב – מעבדות תיקון
123.....	פרק י"ג – נספחים

רשימת מנתקים

טל רב קווי לגמחי"ם 0722-613-613

בכל ארץ ישראל חינם

לניתוק אינטרנט שלוחה 2

לניתוק רעדיו שלוחה 6

ללא תשלום	טיפים	נגנים ע"י פתיחה	נגנים ע"י מחשב					
✓	✓	✓	✓	052-7661352	08-9923803	לח"י 296	דין אמיר	אופקים
✓	✓	✓	✓			בן איש חי 1504	המבורגר	
✓	✓	✓	X	אחה"צ וערב	03-9363844	יהודה הנשיא 100	גוטסמאן	אלעד
✓			✓	054-8432181	03-5780181	יונתן בן עוזיאל 16	גולינסקי	
תלוי	✓	✓	X	052-7128319		חטיבת הנגב 18	בסנר	אשדוד
✓	✓	✓	✓	053-3157429	שליח לבני ברק	חטיבת הנגב 37/35	רובין	
		✓		050-4100250		רובע ז/ ורובע ח	פלא זול	
				052-8795872/7			גוטין	באר שבע
מי שיכול 10 ₪	✓	✓	X	053-3114692	02-5725865	כף החיים 22/6	פרידמן	ביתר
	✓	✓	✓	052-7610415		הר"ן 3/7	שפר	גבעה ב'
✓	✓	✓	✓	050-4194471		אור שמח 6	אופמן	בית שמש
בין 16-20	✓	X	X	0504145870	02-9919670	שפת אמת 33	אויסלנדר	קריה
	✓		✓		02-9915656	מנחת יצחק 8,	רבינוביץ'	קריה
✓	✓	✓	✓	050-4130452	02-9923808	נהר הירדן 23	הערשקאפ	רמה ב'
תלוי	✓	✓	✓	052-7160558	077-3311851	נהר הירדן 34	גנזל	רמה ב'
✓	X	✓	✓	053-3170405	02-5022673	הרצוג 33/18	גולינסקי	
	✓	✓	✓	052-7690685		בן איש חי 27/8	מלאך	חפציבה
		✓	✓		052-7184587	בן איש חי 67/14	אקער	סלונים
סימלי	✓	✓	✓	052-7152017		מעינה של תורה 4	גרמן	בני ברק
			✓	053-3153987		ר' טרפון (ויזניץ)	האגר ברוך	
✓	✓	✓	✓	054-8425258	בתאום מ7 בערב	האדמור מגור 35	בער	
✓	✓	✓	✓		03-6747257	עזרא 33 א'	ברטלר	
✓	✓	✓	✓	בין 13-24	03-5798148	אלשיך 8	גמ"ח	
	✓	✓	✓	052-7600480		ראדזמין 10	ספרא	
✓	✓	✓	✓	050-4173703	03-6488092	רבי עקיבא 56	לוריא	מערב ב"ב
✓	✓	✓		052-7624311		חת"ס 17	גנוט	
	X	X	✓	052-7611317		יהושע 24	כהנר	
				052-7129613			אסיאג	ק. הרצוג
	✓	✓	✓	052-7665953		החלוצים 5/12	אהרוני	פרדס כץ
	?	?	?	052-7698548		ענתות 5	ברק זעפרני	גבעת זאב
				052-7681677		האיילות 3	אירני	
				054-8401235		הכפיר 6	רודניצקי	
					077-4062030	הרי יהודה 71	מילר	גני תקוה
✓	✓	✓	✓	050-4142331		גורדון 5	דוד שבירו	חולון
תשלום סמלי	X	✓	✓	0548454992	077-7199992	הבריכה 15	גינאור	חיפה נווה שאנן
	?	?	?	054-8478933		מיכאל 43	דוידוביץ	
				050-2272819		קריית שמואל	בוסקילה	טבריה
	?	?	?	050-4117240		עיון התלמוד 2/17	רובין	יסודות
✓	✓	✓	✓		02-5812863	נחמיה 7	רוטמן	ירושלים גאולה
✓	✓	✓	✓	052-7136714		דוד ילין 14	האס	זכרון משה
✓	✓	✓	X	052-7176024		פרי חדש 2	סופר	
	✓	✓	✓	050-4163939		אבן יהושע 5	כהנא	מאה שערים
				052-7662169		חבשוש 2	פיש	
				053-3108521		בתי אונגרין 146	ולס	בתי אונגרין
10 ₪	✓	✓	✓	050-4140079		בתי אונגרין 240	זלוטניק	

✓	X	X	✓	054-8416634		סנהדריה המורחבת 110/13	ברנדווין	סנהדריה
					02-5400422	סנהדריה המורחבת	שמואליביץ	
✓	✓	✓	✓	052-7600097		גבעת המבחר	רודיניצקי	רמת אשכול
✓	✓	✓	✓		077-8840191	אולסוונגר, 11/34	מאור	קרית יובל
	✓	✓	✓	054-8453666		דורש טוב 8	מוזס	עזרת תורה
✓	✓	✓	✓	054-8464413		גדרה 24	אסרף	רוממה
✓	✓	✓	✓	050-4147883	02-6414236	הפסגה 38/5	סיתהון	בית וגן
בתיאום	✓	✓	✓	053-3114813		החיד"א 21	ויספיש	
בתיאום	✓	✓	✓	053-3114813		הרב כהנמן 12/18	ויספיש	רמת שלמה
רדיו בתשלום	✓	✓	✓	054-8445430	02-5710564	הרשלה 18 קומה וחצי לרדת	דיסין	
אינטרנט בחינם	✓	✓	✓	054-8445430	02-5710564	מח"ל 18 חצי קומה לרדת	דיסין	מעלות דפנה
תלוי	✓	✓	✓	054-5855078	02-5855078	כפר עברי 1	ליכטנשטיין	נווה יעקב
✓	✓	X	✓	052-7165915	02-5859393	ניימן שמואל 18/1	צובל	
				052-7630309		ראובן גמזו 30/36	זגורי	
				052-7157655		רמות א'	ויזל	רמות א'
✓	✓	✓	✓	052-7665592		מינץ 37	דרזי / כהן	רמות ד'
	X	X	✓	053-3158667	רמות פולין 55\15	ביהכנ"ס אהל יוסף תפארת רמות	ברכר	רמות פולין
✓	X	✓	✓	054-8406052		בציר 56/3	אוחיון	כרמיאל
		✓		054-8462378		שעול חצב 4/4	לובין	
✓		✓	✓	050-4145242	050-4112161	משך חכמה 92/1	עמר	מודיעין עלית (קרית ספר)
	✓	✓	X	053-3105042		אבני נזר 9	ריינר	
רדיו 10 ש"	✓	✓	✓	052-7662010	08-9298827	נתיבת המשפט 17	רוז	
✓	X	X	✓	053-3114757		נתיבות המשפט 77	לובנשטיין	
			✓	053-3187664		הריטב"א 12	זייבלד	נאות הפסגה
			✓	052-7695757				ברכפלד
תלוי	?	X	✓		08-9743579	יהודה הנשיא 9/5	גרינוולד	
		✓	✓	0527661472/3	08-9798676	יהודה הנשיא 43/10	בן נאים	
רק סנדיסק	X	✓	X		08-9298627	רשב"י 9	קמיל	
	✓	✓	✓	052-7679365		רשב"י 36	הר כסף	
	?	?	?	052-7696245		מעלה הבנים 312/11	אלישיב	מעלות
	?	?	?	054-4661551		שוהם 26	שועבי	נתניה
	✓	✓	✓	053-3120169		נחלת שלמה 9/11	גבאי	נתיבות
			✓	052-7664866		אור לציון 14	שטרן	
	✓	✓	✓	052-7663171		בית ישראל 28	גוטסמאן	עמנואל
✓	✓	✓	X		077-2400042	רח' שמעון 41/12	אשר	ערד
גני הדר	✓	✓	✓	053-3110160		מנחם בגין 3/96	שפירא	פתח תקווה
	✓	✓	X	053-3181006		צה"ל 4/38	בוים	צפת
	✓	✓	✓	052-7650832		הרואה 21 /1	נריה	רחובות
✓	✓	✓	X	054-8424503	04-9041104	הדקל 58	זינגר	רכסים
✓	X	X	✓	ת.ד. 6193	04-9846919	הדקל 52	פנט בן ציון	
		✓	✓		5078-9777		TAG	ARGENTINA
				נייד 44797441133	נייח 442088091068	12 avigdor mews, lord ship road	קרישבסקי	לונדון

דברי התעוררות וחיזוק למתעסקים בביעור הרע-דיו

- בית שנמצא בו רע-דיו הקירות בולטים את טומאת הרע-דיו כמו כליט בולטים ופולטים, ופלטו כשהילדים יהיו בבית. (החלו"א זצ"ל)
- על פי דין אסור לשמוע רע-דיו שמרעיל את נפש האדם, ובפרט נפשות הילדים. (הגרא"מ ש"ק זצ"ל).
- בית שיש בו כלי משחית הרע-דיו מה מוציאה המלוכה שבתחו להגן מפני הפורצנות?! (הגר"ש ואלנר שליט"א)
- לפתוח רע-דיו דומה לאחד שמכניס משומד הביתה ומקם ממנו לאמר דברי הסתה וטומאה. (הסטייפלר זצ"ל)
- רע-דיו זה בית ספר לעבודה לזה טיפוי עריות שפכות דמים, לשון הרע, ניהול פה וכפירה. מתאים לך???
- אומרים תפילת הדרך ואח"כ מאלינים לשמוע רע-דיו איך יכול להיות ששומע תפילות קיבל את התפילה הזאת? זהירות! 600 הרוסים בשנה ל"ע הכבישים.
- "מתי תלרוק את העבודה לזה הרע-דיו"? (הבית ישראל מאור)
- מוטב להחליק עשרה צלמים בבית ולא רע-דיו אחד. (אדמו"ר מקלויזנבורג זצ"ל)
- האולן נכווית תחילה לכל האיברים שהיא נחשבת פתח למחשבות האדם.
- ככל שהרע-דיו פחות מכריע ליהדותך, כך אתה רחוק יותר מיהדותך.
- הורדה בדרגה: שמיצת "רדיו" נוטריקון רד יוד כלומר אדם השומע יורד עשר דרגות (הרה"ט יצקא טומן מסניח בתפארת ציון זצ"ל)
- לאלה שלא מוכנים לנתק הרעדיו בגלל האחריות צריך לשאוף מה עדיף אחריות על הנשמה הטהורה או על הנאן בשווי 100 שקל

להזהר משום חינוך הבנים

שמעתי פעם ממרן החלו"א זצוק"ל על יהודי יקר מאד שהסקיץ הרבה בחינוך ילדיו ובכל זאת לא ראה פרי, ואמר מרן החלו"א כי לאחר שבייתו נשמע הרעדיו עם כל הדעות הכוזבות והטומאה' (שמלבד מה שמעמיצים שט טומאה הרי עצם הדעות הכוזבות הינם שט טומאה וכפי שכתב בסמ"ט שמיאוס טומאת דעות כוזבות הוא יותר טומאה כפשוטו) **והיאק הינו רוצה שבניו יצדלו כראוי כשנפסע מושפעת טומאת הרעדיו**.

הדאון רבי משה שואף שפירא זצ"ל
ראש ישיבת "באר יצקא"
לפעם אהא (ירושלים תשס"ז)
ח"ה ע' א' י"ט

המטרה של ניתוק הרעדיו

היא בעיקר לאלה שצוד לא טעמו טעם חטא וכלשון החפץ חייט וז"ל "ואני ידעתי כי יחשוב האדם מה אני אוכל לעשות בזה האם צול בידי למחות לאילן מפירי הדת הלא בוודאי לא ישמעו לי כי הם פושעים ומורדים אכן באמת אין לו תשובה כלל שם אנו אין כוונתנו לרפא אלא המתים שכבר מתו ואין בהם לחלוחית של אמונה בתורה כי עכ"פ צריכים אנו לחזק את הנפשות הנשאריות החלושים שם הם לא יחלו ע"י הסתת של מפירי הדת. וזמנינו דומה לצעיר אשר שלט ר"ל מחלת חולירע בצולף שהרפואה היא לשפץ את האוף בכח לצורך את כח החייט אשר בקרבו ויחזור עי"ז לבריאותו והנה את מי צושין לו הרפואה מי שיש בפנימיותו עדיין קצת כח החטא אבל מי שנתקרה לאמרי מסתלקים תיכף ממנו והוא הולך לבית צולמו כק הוא הצניין הלה בצו"ה ולטת כעת רוח המינות והכפירה בצולף ומי ששאב בתוכו את רוח הרע הלה לא

יוציליהו כל תרופה וצליו אמר שהמצ"ה כל באיה לא ישובו ואל מי יהיו עסקינו למי
שלא שאה צדיין בתוכו רוח הרע הלו כי מט אותו צריק לחזק את נפשו הנדכאה מן
האוור הרע וכמאמר הרופאים הצדולאים שבעת שהמצפה ר"ל אברת בעולם כל בני
אדם חלופים מן האוויר המקולקל וצריכים חיזוק" עכ"ל (חומת הדת מאמר ראשון)

האנשים מזכי הרבים זוכים

"לא תהיה משכלה וצקרה בארצך את מספר ימיר אמלא" [כ"ט, כ"ו]
מספר על תלמיד של החת"ס שהקדיש הרבה מזמנו למצ"ח וליכוי הרבים. פנה בעת אל
החת"ס בשאלה היות והוא מרטיש שציוסקיו בצרכי הרבים באים על חשבון המשפחה
ואינו יכול להקדיש די זמן לילדיו. אמר לו החת"ס נאמר בתהלים "כל היום חונן
מלוה ולרעו לברכה" וכי מי יכול כל היום להלוות, אלא הפירוש שאם אדם נותן את
עצות הפנאי שלו, מלוה ונותן לאחרים מזמנו, אדם כזה שמקדיש כ"כ הרבה לאחרים
מתברק בסוף הפסוק: "ולרעו לברכה", לרעו מתברק והקב"ה לא מקפח את משפחתו
בהיותו נותן מזמנו לאחרים, וכך מט נא' הפסוק "לא תהיה משכלה וצקרה בארצך את
מספר ימיר אמלא", דהיינו שאם תקדיש לזמן לאחרים הקב"ה מביטח למלא את צרכי
משפחתך שהחסיך מזמנו עבורם יתברק במשפחה וצאצאים שלא ידעו מחסור, ומט הלמן
שהקדיש לצרכי הצבור יולט לו במלאו.

וציין באגרות משה ח"ח יר"ד סי' ל"ו שמפרש את הפסוק תהילים א' א' אשרי איש על
זה שלא הלך בצרת רעים משום שום אדם לא נצטע רע פתאום אלא בתחילה הולך
בצרה שלהם וצ"ע

כן בצניינות תחילת הקלוקולוהנסירה הוא צ"י הרעיון כמו שמצתי בשם ארזון לב
לאחים הנסיון הרב שלהם מראה שתחילתו של פורק צול שמים של הנושרים תחילתו
מהרע-דיו.

ברכת החפץ חיים

והנה נמצאו מכבר בהרבה עיירות אנשים יראים החפצים לזכות את הרבים ומקבצים
אנשים בחורים או גדולים שחסר להם ידיעת התורה ומלמדים אותם מקרא משנה
הלכות ואגדות ואשרי חלקם שא"ל שאין לה מציץ לצנין עשיית ישיבות ות"ת שהיא עיקר
הקיום לתורה שלא תשתכח מישראל שאם אין צדיים אין תישים, וכמבואר לקמן בפרק
י"ח ע"ש, אבל מט זה הוא צנין קדוש מאד ומרביט כבוד הש"י בזה. ויצן שאין הכל
מתבוננים באודל הצנין אבאר קצת מאודל קדושת הדבר הזה ממה שנמצא בחז"ל
למען יתחלקו רבים בזה ובפרט בזמננו שצב ישראל נתרופץ וכבוד ה' נתמצט
בארץ.....

.....וכמה חביבים האנשים האלו בצני הש"י עבור זה אופא שמלמדין תורה לישראל
שנקראים בניו ומביאין אותן לחיי צולט הבא, וכמו דאיתא בתנ"ך (כוי"ד) לצנין צצט
התורה לאחד שאלו למה חביבה היא בצני הקב"ה יותר מכל באי עולם והשיה לו בני
מפני שדברי תורה מכריצין את בני אדם לכ"ל לכות ומחנכין אותן למצות ומביאין
אותן לחיי עוה"ב, משל למלך ה"ו שיש לו בני אדם וצבדים הרבה בתוך ביתו ויש לו למלך
צבד לקן ביניהם שהוא מלמד את בני דרכים נאים ומצ"ט וככל יוט ויוט כשנכנסין בניו
וצבדיו לפניו מניח המלך את כולט ואוהב את הצבד הלמן שיש לו בתוך ביתו ואמרו
לו צבדיו למה אהבת את הצבד הלמן יותר מן הכל ואמר להם המלך אלמלא צבד
לקן זה שהוא מלמד את בני דרכים נאים ונצומים ומצ"ט מה יהיה עליהם כק דברי
תורה הואיל ומכריצין את ישראל לכ"ל לכות ומחנכין אותן למצות ומביאין אותן לחיי
עולם הבא לפיכך חביבין ד"ת על הקב"ה יותר מכל באי עולם ומכל מצוי ידיו שברא.
ומה ה"ה למי שמתדל למד תורה לבניו של מקום הוא חביב ע"כ בצני הקב"ה

מכאן באי צולטן שהתורה היא מונחת בקרן לזוית ואט לא ימצא מי שיסתדף ללמד אותה לבניו של מקום ישארו ריק ממנה ומכאן המצות וא"כ הוא המכריע את בניו של הקב"ה לכ"ל לזכות ומחנכן במצות ומביאן לחיי עוה"ב ע"י התורה שלמדו עמהן.

ואלו האנשים מלכי הרבים לזכר עבדו לה לבנים גדולי התורה שמלכין ישראל בתורה ומצות, וכמו דאיתא בתנ"ך (פ"ח) גבי אלקנה שהשתדל לזכות את ישראל לצלות לרצל לירושלים וא"ל הקב"ה אתה הכרעת את ישראל לכ"ל לזכות ומנחת אותם במצות ולכו רבים על ידך, חייך שאני מוציא ממך בן שיכריע את כל ישראל לכ"ל לזכות (ולכה ויצא ממנו שמואל) ויחנק אותם במצות וילכו רבים על ידו. וא"ל יקטן צנין הנה הצנין גדולי התורה לומר כי למודים הנצרכים לבנים כאלו ימצאו אנשים אחרים שימלדו אותם ולא אבטל תורתו עבדו לה דלא כן הדבר הא"ל דבאמת במקום שאין אנשים כל מי שירא וחרד לדבר ה' ירוץ לדבר מצוה הרבה הלו ויצטרפו מן השמים, אבל אם יחזיק בזה הדדו בתורה יתקיים ויתדדף הדבר הרבה יותר דיתחברו רבים לשמוע לקחו ויורה להם הדרכ ילכו בה והמצעה אשר יעשו, ועל ביטול תורתן אל ידאג כלל דאיתא בתנ"ך דב"א (פ"ט) דבשכר שמלמד תורה לרבים הקב"ה מקח אותו ומוסיף לו חכמה ובינה וכדאיתא שם כל ת"ח המלמד תורה לרבים לישראל לשי"ש ואינו נושא פנים לצער ולצני אלא מקרא הוא מקריא את כולם כאחד ומנה הוא שונה את כולם כאחד מתוך כך הקב"ה מרחם עליו ונותן בו חכמה ודעה בינה והשכל ונותן לו חלק עם הצדיקים אברהם יצחק ויעקב ועליו הכתוב אומר מצאנו נפשו יראה ישבץ בדעתו יצדיק צדיק עבדי לרבים וכו' עכ"ל. (נדרחי ישראל פ"ד בהערה)

א"י במדרש (במדבר רבה י"ד ב') וז"ל: מי הקדימני ואעלם וכו' א"ר תנחום ב"ר אבא מי שאין לו נכסים ועושה צדקה ומעלות חסדים, מי שאין לו בנים ונותן שכר סופרים ומננים, מי שאין לו בית ועושה מלווה, מי שאין לו טלית ועושה ציצית, מי שאין לו בנים ומוהל ועושה ספרים ומעלות; אמר הקב"ה לה הקדים וקיים מצותי עד שלא נתתי לו בנה לקיימן, צדיק אני לשלם, ליתן לו ממון ובנים שיהיו קוראים בספרים, הו"י הקדימני לעשות מצוה ואעלם לו שכרה, עכ"ל. וצ"ע עוד משנה ברורה סי' רנ"ו ס"ק ב' והערה הציון את ו' וכתב בספר טהרת הקודש ח"ה צ"ח: בשם הספה"ק שכמעט רוב צדיקי העולם וגדולי הדורות נולדו בלכות אמ"ח וצדקה שעשו אבותיהם, וא"ל כמה עמי הארץ לכו בשביל כך לבנים שהאירו את כל העולם. כל המלכה את הרבים אין חטא בא על ידו (אבות פ"ה ה' י"ח) ומוסיף ר"ע מברטנורה כדי שלא יהא הוא בטיהנא ומלמדין באן עדין

מעשה נורא ממרן החפץ חיים זיע"א

והסגולה היותר טובה בעולם היא עצת חז"ל וביצני ראיתי מעשה נורא שהיה בצנין לה איש אחד היו לו בנים ומתו כולם ובא לבני חכם שיתן לו צנה וסגולה לצנין לה והשיב לו אני יודע סגולות אך **עצתי מעשה אמ"ח קבוצ בעיר** אולי ייתן ה' שכלכות מדת החסד שתתנהג עם אנשים יתחמד השם יתברך צחק וייתן לבן בנים ושמו לצלתו ועסק הרבה בצנין לה עד שעה אמ"ח קבוצ בעיר והוא קיבל על עצמו המצוה להתעסק בצנין לה להללות על משכנות ועשה פנקס עם תקנות לצנין לה כנהוג ונתן התקנות היה כתוב שפעם אחת לשלם בנים הפרשת את כסף תלוה יתאספו הכל ויעשו סעודה שיהא חילוק למצוה זו והיה בכללות השלם בנים נולדו לו בן ולאות שהוא בלכות המצוה איך יום שמיני למילתו ביום שהיה כתוב מקדש לזמן לאסיפתם ועסק האיש הנ"ל הרבה במצוה כמה וכמה בנים ונתן מקם השנים האלו נולדו לו כמה בנים אך ברבות הימים שכח

טובותיו של הקב"ה ובא לפני החכם הנ"ל ובקש ממנו היות שהוא מוטרד גדול והאמ"ח
גדל ונס יש אנשים מהקבקים עליו על כן יראו למנות נאמן אחד שיצטוו האמ"ח
והחכם מיאן בזה באומרו שבאודאי מישהו אחר לא ינהיג האמ"ח בטוב כאשר הוא מנהיג
אך בצד אינה שנים אחר כך כאשר הירבה להפציר בחכם שיצעה בקשתו הוכרח להסכים
בדבר וצו קלפי מחדש ונברר נאמן אחר תחתיו לצטוק במצוה ומצעה זה היה בתחילת
הלידה ויהי ממחרת בא אצל החכם ויספר לו איך שקרה לו דבר נורא הלידה הנה
שנתק לו ילד קטן אחד ויחזור ויאחז במצוה זו הנק רואה בעל"ל ספנות החסד נולדו לו
בנימ וכאשר נסתלקה מדת החסד התחילה מדת הדין תיכף להתגבר עליו ואל כן יראה
האדם להחליק במצוה זו ולא להרפות ממנה ולא תחשוב אחי שמצעה כזה יוצא מהיקס
השכל והוא דבר פלא לא ולא כי הוא דבר פשוט מאד ומסכים אל השכל האמיתי (עס
צולט)

פצצה מתקתקת:

האמ"ח ניתק פעם טייפ לבחור ישיבה. אחרי תקופה חזר אלינו הבחור שהוא רוצה שאנו
נחבר לו חזרה את הרצ-דיו, כי מכר את הטייפ והקונה טוען מקח טעות, הוא לא
היה קונה אם היה יודע שניתקו בו את הרצ-דיו. הלכנו להרהר מ.ש. קליין שליט"א
דומ"3 בבי"ד הר"ע ואנך שליט"א ופסק שאסור להחזיר את הרצ-דיו, הרב אחר
הוציאו לך פצצה מתקתקת מהבית, והוסיף גם שאסור לאלות לו איך צעינו את
הניתוק אפילו כדי שטכנאי לא יוכל לחבר לבד. (וכן הקורע ציתון של חברו, אם זה
ציתון שהרבנים לא מרשים להכניס לתוך הבית, לא רק שאינו חייב לשלם לו, אלא
הניזק צריך לומר "תודה" למזיק שהצילו מדינה של ג'הינוס! (האר"י קרליץ
שליט"א)

[צולן מיט חייט להרה"י יהודה אריה דינר שליט"א איליון 134 סיון ס"ט].

טעון גניזה

מבוא

החכם לא נכנס לכתחילה לבוץ, שלטיפש קשה לצאת ממנו ולכן קונה בלי רדיו, או מתקשר לגמ"ח לשאול לפני
הקניה שיש אפשרות לנתק.

בשעת קניית הטייפ או נגן MP3, יש חנויות שמנתקות את הרדיו במקום. לכן עדיף לקנות במקום בו יש טכנאי
שיוודע איך לנתק וכמובן שצריך לבקש ממנו שיעשה את הניתוק. בבגני סאן דיסק סנסה בחנות מנתקים רק דרך
המחשב אבל אפשרי להחזיר את הרעדיו בלחיצות בנגן לבד ללא צורך במחשב לכן צריך לנתק ע"י פתיחת הנגן

כמו כן יש אפשרות להביא את הטייפ או הנגן. לעיל מופיעה רשימת הסניפים. אפשר גם לברר על גמ"ח בטל,
0722-613-613 שלוחה 6 או בטלפון 035798148 (המספרים מופיע בספרי הטלפונים של הציבור החרדי).

נשמח שכל מי שיש לו קצת ידיים טובות (לא צריך יותר מידי) ורוצה לעזור לעם ישראל ע"י שיפתח בביתו
גמ"ח כזה, שאפשר ללמוד את המקצוע הזה ע"י חוברת עם הוראות ברורות כולל תמונות, ובמידת הצורך יקבל
קורס אישי, שיצור עמנו קשר, וכן דרושים שלוחים להעביר לגמחיים כדי לנתק וזכותם גדולה למאד וכמו"כ
ניתן לקבל סרטונים עם הוראות לניתוק פיזי לנגנים.

אפשר לשלוח בדואר (בתאום מראש עם גמ"ח המנתק) עד 50 גרם תמורת 2 ש"ח (נגן סאנדיסק עם המגן עליו
ומעטפה שוקל 40 גר')

פרק א' – כללים לעוסקים בניתוק

- החוברת מסודרת בשלבים: (א) הוראות פרטיות לפי שם המכשיר (ב) פתיחה של כל סוגי המכשירים (ג) ניתוק הרעדיו, כל סוגי הניתוק (ד) סגירת כל סוגי המכשירים.
- (בקובץ וורד גם ב-PDF ובכל מקום שכתוב ראה יש לחיצה למעבר קישור ע"י לחצן שמאלי + CTRL
- בקובץ וורד אחרי שעברנו לקישור ורוצים לחזור למקום הקודם לוחצים SHIFT+5F, בקובץ PDF מי שיודע איך חוזרים מתבקש להודיע באפשרויות שבעמוד מס' 2
- מי שמביא נגן אומרים לו שיהיה מוכן בעוד כך וכך זמן (כל גמ"ח כפי יכולתו, ובפרט לגמ"ח שעוד לא רכש מספיק ניסיון שצריך להתייעץ ולברר. לא כדאי להתחייב שיהיה מוכן על המקום).
- להודיע שכל מכשיר שנשאר יותר מ-30 יום נעשה בו כהבנתנו.
- כדאי לקחת מכל אחד סכום קטן, גם אם עושים לשם שמים, כדי שאם יקרה תקלה וצריך לפצות עבור מכשיר שהתקלקל, לחצן שנשבר או מסך שנשבר. פרסום. וכלי עבודה. וכן שיהיה קרן בצד לדברים הנ"ל.
- לפני שמחליטים שבאמת לא יכולים לנתק כדאי לבדוק אם יש עדכונים (עיין בעמוד מס' 2) אם יש מידע חדש, מניסיון של אחרים שיש אפשרות לנתק. או להעביר לבעלי ניסיון ואפשר לבקש מבעל המכשיר שיעשה זאת
- אם יש תקלה להחזיר את המכשיר בלי עיכובים ולומר לו שיפנה לגמ"ח בעל ניסיון או חנות תיקונים
- מי שיודע איך מנתקים סרטים VIDEO או תמונות מתבקש להודיע לנו, כי יש דרישה לזה.
- כשבודקים את הנגן מצווה גוררת מצווה למחוק מהנגנים סרטים לא צנועים וניגונים לא כשרים.
- על כל שלב בניתוק אפשר להתקשר לפלאפונים 0548463400 או 052-7652148 עדיף בשעות 22-24 ונשמח לעזור.
- יש להשיג סרטוני הדרכה לנגנים מסוימים.
- ניתן להשיג מדבקות גדולות להדבקה על טייפים.
- וכן ניתן להשיג מדבקות בטיחותיות קטנות להדבקה על נגנים לסימן שהרעדיו נותק פיזי וגם כשרואים "רדיו FM" לא שומעים.
- כדי שיהא אפשר לראות שהנגן נותק ויש מדבקה, מומלץ סילקון מגן לנגן שקוף.
- לזיכוי הרבים מומלץ להחזיק בכיס סכין וסיכה ומברג לניתוק באמצע הרחוב, הבאה לידך אל תחמיצנה וכן תוכנות ניתוק ב-usb ויש היום להשיג מעביר קבצים קטן להחזיק בכיס לנתק ליהודים לפני שהיצר הרע משפיע להתחרט

פרק ב' – כלי עבודה מומלצים

- (1) מברגים קטנים מקצועיים (לבקש בחנות ערכה שמתאימה למקצוענים, לא פחות מ-30 ש"ח לסט. מברג לא מקצועי הורס את הבורג ואח"כ אי אפשר לפתוח את הבורג). צריך מברג פיליפס קטן בשביל לפתוח ברגים של הנגן, וגם מברג ישר הכי קטן צריך בשביל לדחוף מתחת הגביש כדי להוציאו, וכן לדחוף חלקים קטנים של סאן דיסק וגם משמש בשביל בורג פיליפ משופשף שדוחפים בלחץ ובעזה"י מצליחים לפותחו.
- (2) אוזניות. (כדי לבדוק מכשירים לפני ואחרי הניתוק).
- (3) תאורה טובה, עדיפות לפנס שנתפס על המצח (פנס ראש).
- (4) סיכת קליפס ראש (כדי לפתוח נגן דוחפים חפץ דק בחריץ כמו סכין יפני/ קליפס). [אפשר להשחזר ע"י משחזת סכינים].
- (5) מברג עובי מס' 2 אורך 200 מ"מ (לא כולל הידית). ועובי-1 באורך 150 מ"מ

- (6) דבק נייר לא סלוטייפ ניילון. או מדבקות (בשביל לכתוב שם בעל הנגן ומס' טל' ולהדביק למכשיר).
- (7) מלחם. (משחת הלחמה/נוזל הלחמה בשם פלקס (FLUX) וחוט בדיל להלחמה אפשר לקבל בטל' 03-5798148).
- (8) קטר דק. אפשר לקנות בארבעים ₪ בטל' 03-5798148.
- (9) אלכוהול. (לניקוי מסך של נגן שהתלכך בדבק. קונים בבית מרקחת בכמה שקלים) אפשר גם לנקות בתרסיס K300, להתיז על מקל לניקוי אוזניים במקום מאורר וזה יוריד את הדבק (את האלכוהול אפשר להכניס לבקבוק טפטפת ולטפטף על מקל לניקוי אוזניים) או מטלית למשקפיים.
- (10) **אנטנות** לבדיקת מערכות לפני הניתוק ואחריו, אוספים מטייפים שמנתקים.
- (11) סכין יפני (לחתוך חוטים מודפסים)
- (12) מגנט. (אפשר לפרק מגנט מרמקול מקולקל, את המברג משפשפים בכיון השעון על המגנט והמברג נהיה מגנטי לתפוס ברגים בפרט קטנים של נגן, וגם אפשר לחבר את המגנט למברג הכי קרוב לבורג שאפשר, וככה המברג יתפוס את הבורג ויהיה אפשר להחדיר הבורג), וכן לשמר את הברגים בפירוק מכשירים. להרחיק מהמכשירים זה מקלקל.
- (13) דיסקים וקלטות שמיותרים לכם, (כשבודקים את המכשיר לפעמים נשארים הדיסקים והקלטות במכשיר ולכן כדאי לכתוב שם וטל' על כל הדברים דיסקים, קלטות, בטריות, חוטי חשמל שאם מישהו קיבל בטעות, יוכל להחזיר, וגם שלא יהיה לנו ספק אם החפץ שלנו או שהגיע (על חוט חשמל שמים דבק נייר עם השם).
- (14) זכוכית מגדלת לראות כיתוב על המרבה רגלים השחורים (ג'וק)
- (15) בטריות AAA (לנגנים שעובדים על בטריות דקות AAA).
- (16) מברג משושה מס' 2.5 (עדיף כבר סט בחיבור מאוחד לא נאבד ואין צורך לחפשם במגדלת)
- (17) מברגים כוכבים (עדיף סט בחיבור מאוחד לא נאבד ואין צורך לחפשם במגדלת)

פרק ג' – מכשירים שלא ידוע אפשרות ניתוק

יש נגנים שכרגע לא ידוע לנו אפשרות לנתק אותם והם מופיעים כאן ברשימה, ואם ביקשו ממכם לנתק מרשימה זו תבקשו להעביר את המכשיר לגמ"ח ברח' נחמיה 7 ירושלים טל' 0548463400, (כדאי להתעדכן אם יש כבר אפשרות לנתק). אם ידוע לך אפשרות לנתק רעדיו מאלה זכה את הרבים והודע בטלפקס: 03-5798148 או 0548463400 פקס 15325812863 או אימיל ybn500@gmail.com או 8418975@gmail.com	
APPLE MC 695	OLYMPUS IMAGING WS 710M
COWON CWS 7 (B)	SAMSUNG 26 M MP4
COWON בצורת פלאפון	SAMSUNG U4
INNOVA רמקול קריוקי ללא מודל חייבים לקרוא את ההוראות. שלא לנתק לגמרי	SAMSUNG YP Q2AB
INNOVA dl 306 (רמקול) חייבים לקרוא את ההוראות. לא להוריד הגביש	SAMSUNG YP U3JOG
IKO (גודל 4.3ל) Visiontet מסך גודל 12 ס"מ	SONY NWZ B105F
IKO MP5 XM 244 RB גירסא 1.04 חומר	SONY NWZ E436
SAKAL SKL - 3106	TEAC MP222- SZ
CREATIV DAP M00005/FLOO2/44	VILSTAR VS-615
FUNDACION MESCO AC. MP4 GAME	SONY לבעלי נסיון בלבד
IPOD A1320 EMC	GRUPO BERAJA mp4 נראה כמו
IRIVER T30/50 MP3	PMP MP5 ענק ארוך
BLUPONT S121BT ROHS בלוטוס	

פרק ד' – ניתוק נגני סנסה סאן-דיסק במחשב

הקדמה: ניתוק דרך מחשב אפשרי רק ב"סאן דיסק". חשוב! במקרה של ניתוק רק ע"י המחשב באופן הרגיל בלי כיתוב מאושר ע"י ובערת הרעדיו לא להדביק מדבקה של ובערת הרעדיו, שלא יצק כשר אני כחיה הטמאה שפושטת טלפיה ומראה סימני כשרות, כי בקלות אפשר להחזיר הרעדיו בלחצני הנגן עצמו, וזה ניתוק של בדיעבד גדול בלבד ורק בפתיחה פיזי או ע"י תוכנה מיוחדת שנכתב במסך "מאושר" הוא ניתוק למהדרין כי אז אין אפשרות להחזיר את הרע-דיו

אבל צריך לזהות אם לנגן יש לו רוקבוקס אולי בעל הנגן לא רוצה שיורידו לו את הרוקבוקס, יש גרסאות שבהפעלה רגילה היא נדלקת על רוקבוקס ואז מיד בהפעלה נרשמת המילה rockbox באנגלית, יש גם גרסאות לאחרונה שבהפעלה רגילה היא מופעלת על סנסה רגיל ורק אם לוחצים על לחצן השמאלי או לחצן בית או לחצן ווליום ביחד עם הפעלת הנגן אז מופעלת הנגן על רוקבוקס.

ואלו הם נגני סנסה סאן-דיסק שניתן לנתק ע"י מחשב: **באופן הרגיל או ע"י תוכנה מיוחדת**

(בכדי לדעת איזה נגן יש לכם אפשר לחבר את הנגן למחשב וכשמחברים נכתב על המסך איזה נגן הוא)

1) קליפ sansa clip (2) קליפ פלוס clipp sansa+ עם אפשרות הרחבה לכרטיס (3) קליפ זיפ 4 sansa clip zip) סדרת fuze+ plus אי אפשר ע"י מחשב (5) סדרת VIEN אי אפשר ע"י מחשב!

ואלו הם נגני סנסה סאן-דיסק שניתן לנתק ע"י מחשב ע"י תוכנה מיוחדת שנכתב במסך "מאושר" ניתוק למהדרין שאין אפשרות להחזיר את הרע-דיו ובהדלקה יש כיתוב מאושר ובערת הרעדיו

ובערת הרעדיו

לדגם ספורט אין אפשרות ע"י תוכנה מיוחדת וכנראה שלא יהיה ע"י מחשב, אפשרי רק ניתוק ע"י פתיחה) להכיר את ההבדל בין זיפ לספורט הוא, לנגן זיפ הכפתור הדלקה הוא למעלה ובספורט הוא בחזית למטה באמצע, וכן כשמחברים למחשב בזיהוי הוא כותב ZIP או SPORT יש שלוש אפשרויות ניתוק ואפשר לשאול את בעל הנגן מה העדיפות שלו לנתק

1) ניתוק למהדרין שאין אפשרות להחזיר את הרע-דיו ע"י פתיחה וזה יכול לגרום שלא יהיה אחריות אם ניכר הפתיחה

2) ניתוק למהדרין שאין אפשרות להחזיר את הרע-דיו ע"י תוכנה מיוחדת במחשב שנכתב במסך "מאושר" וזה עושה שלא יוכלו לעשות שינויים כגון רוקבקס Rockbox וזה גם יכול לגרום שלא יהיה אחריות אם יראו שעשו שינויים בתוכנה שיגרום שבעל החנות יתחמק ולא יתן שירות אחריות למרות שסאנדיסק עצמם ע"פ הנסיון לא עושים בעיות ומכבדים את האחריות רק בעלי החניות מתחמקים.

3) ע"י ניתוק במחשב ע"י תוכנות סאן דיסק באופן הרגיל בלי כיתוב מאושר ובקלות אפשר להחזיר הרעדיו בלחצני הנגן עצמו, מתאים לנגן שאצל אברכים שחושבים שאין סיכוי שהיצה"ר ישפיע עליהם להחזיר הרע-דיו

הוראות להורדת הרעדיו במחשב

כדי להוריד את הרעדיו צריך להיכנס בנגן עוד לפני החיבור למחשב «הגדרות» ובבחירה של «מצב USB לבחור אותו על גילוי אוטומטי או MTP ונהיה מסומן ב-✓. אם המחשב לא מזהה את הנגן נסה ב"הגדרות" מצב USB, לעשות ✓ MSC, אבל עדיף MTP כי אז המחשב והנגן לא מחליפים ביניהם וירוסים. וכן אם יש וירוס בנגן השדרוג תוכנה מקלקלת את הנגן

בנגנים יש גרסאות לבדוק ב"הגדרות" (SETTINGS) «פרטים» האם זה גרסה 01 או גרסה 02 או גרסה 03. מחברים את הנגן למחשב, ובחרים בתיקיה "סאן דיסק" את התוכנה המתאימה לדגם והגרסה שבידנו, פותחים את התיקייה (שולחים/מעבירים את הקובץ בלבד בד"כ כתוב עליו "קובץ BIN אין צורך לפותחו), ומעתיקים לנגן לדרך הראשי איפה שנמצאים כל התוכנות (לא להכניס לתוך שום תיקיה), או בתיקית נתונים, אפשר גם ע"י "שלח אל" SANSa. (במקרה שיש כרטיס זיכרון בנגן, יש לוודאות שהקובץ לא נשלח לכרטיס. בנגן שיש רוקבקס הניתוק מוריד את הרוקבקס, אולי בעל הנגן לא מסכים, ולהוריד הרעדיו אפשר רק ע"י פתיחה.

כשמחברים למחשב צריך שידלק **לא** על רוקבקס. לצורך זה מכבים ולוחצים על לחצן השמאלי רצוף וביחד לוחצים לחצן הדלקה, ואז מחברים למחשב או ללחוץ על לחצן שמאלי וביחד לחבר למחשב. כשהורידו מה**אתר** "קובץ לניתוק" צריך מקודם ללחוץ על הקובץ (חילוץ) ואח"כ «NEXT NEXT», והקובץ לניתוק יהיה ב"מסמכים שלי" בסוג (בשם) "קובץ BIN" ואת זה להעביר לנגן. כשגומר להעתיק לנתק את הנגן. להקפיד להוציא את הנגן ע"י "הוצאה בטוחה", אחרת זה יכול לקלקל את הנגן. אחר כך לא ללחוץ על שום דבר עד שהנגן יכבה כ 20 שניות (בינתיים זה יכתוב לך שתי שורות באנגלית או בעברית "שדרוג קושחה מתבצעת").

מדליקים אותו מחדש וזה יודלק על האפשרויות בחירת שפה, בחרים עברית, ע"י לחיצה על הכפתור העגול באמצע (אישור), ואח"כ בחרים שאר העולם, ע"י לחיצה על הכפתור העגול באמצע (אישור), והנגן בעברית בלי רדיו.

מומלץ להחליף חזרה בנגן בהגדרות « במצב USB שהסימן ✓ יעמוד על גילוי אוטומטי כי אם ישאר על MSC כל השירים



קובץ, bin 01 פלו clppV
עבור קליפ פלוס



קובץ, bin 01 זיפ elpZV עבור
עבור קליפ זיפ



קובץ bin 02 ללאכרטס m30Pv
עבור קליפ ללא חריץ לכרטיס (גרסה V2).



לקליפ ספורט כהיום כסלו תשע"ה
אין אפשרות דרך המחשב רק צריך לפתוח ולנתק מבפנים פיזי

והשיעורים יכול להיות שיכתבו בשפה משובשת (שפת ג'יבריש).
שמיעת שירים חילוניים/גויים בתפריט הראשי "נגן מאושר" בנגן שהותקן עליהם גרסת "ובערת הרע-דיו"
 בנגן "קליפ פלוס", יש שהתלוננו שכשלוחצים תפריט נגן מאושר או בגירסה המקורית בשם "slutradio" הנגן
 משמיע ערוץ/שירים.

תפריט הנ"ל אינה קשורה לרדיו כלל, בכל נגן "קליפ פלוס" רגילה יש תפריט בשם "slutradio" שאיננה
 בשימוש ואשר חב' סאנדיסק הגדירה שם שבלחיצה הנגן מציגה את כתובת האתר שלהם ומשמיע את הנ"ל
 שהם כעין פרסומות למוצריהם.

בגרסה משלנו "ובערת הרע-דיו" החלפנו את הכיתוב של התפריט ל"נגן מאושר" ובפנים-במקום כתובת האתר
 של חב' סאנדיסק שינינו לכיתוב אחר בהתאם, בתופעת השירים המושמעת בעת לחיצה עליו, לא שינינו כלום.
 פיתרון: יש ללחוץ עליו ולהפעיל את השיר הלוה ולהשאיר מופעל כ-6 דקות "עד שיסיים", לאחמ"כ שוב לא
 יושמע בעת לחיצה עליו.

בנגן חדש שעדיין לא הכניסו חומר לנגן ניתן לבצע "פירמוט" בהגדרות ואז לא ישמיע בתפריט הנ"ל.
 בנוסף להנ"ל, כדאי בכל נגן חדש (גם בשאר הדגמים) לבצע "פרמוט", מאחר וחב' סאנדיסק מרוב טוב ליבם!!!
 דוחפים כ-6 שירים מתנה לפי טעמם, ויש למוחקם

פרק ה' – הוראות ניתוק לפי שם ומודל (MODEL)

ניתוק נגנים לפי שם ומודל

(רמקולים ופלאפונים וטייפים מופיעים בהמשך בטבלה נפרדת) (לבדוק גם בפרק על רמקולים)

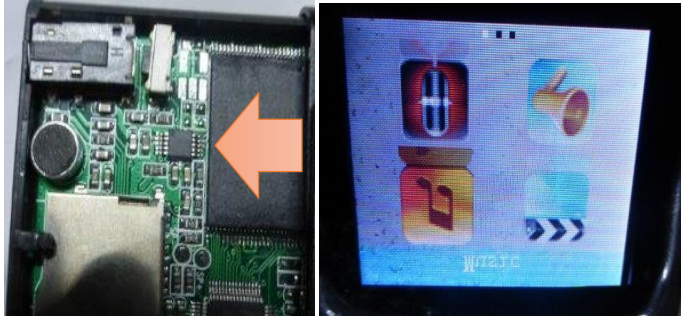
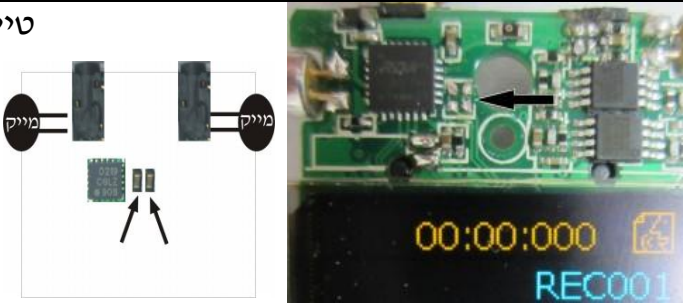
לתשומת לב: רוב הנגנים לא מופיעים ברשימה כי אין להם הוראות מיוחדות ומנתקים אותם לפי הכללים הפשוטים שמופעים בפרק כללי הניתוק.	
<p>לפתיחה לשלוף חלון (2) לדחוף וללחוץ בחור הקטן את הפין מעל הקליפס לשחרור לניתוק לפי החץ 5807 (להוראות כלליות ראה בפרק ניתוק "שיטה שניה")</p>	<p>ללא שם</p> 
<p>נפתח מכסה תחתון עם קליפס/סכין, 4 ברגים כולל בורג מתחת מדבקת אחריות, לנתק גביש שליד מלבן שחור עם רגלים משתי צדדיו</p>	<p>בצורת לב AEJOP SV 520</p>
<p>(1) להוציא 2 לחצנים בצד ימין, את החיצים ואת ה +/- בלחיצה מהראש עם מברג דק בעדינות יתירה שלא יתקלקלו הטיקים. (2) לפתוח בורג (תחת מדבקת WARNING) (3) להזיז מכסה קצת</p>	<p>טייפ מנהלים AKAI AK8211</p> 

<p>לכיוון USB-ה ולהסירו, (4). להוריד פלסטיק שיש בו חור האוזניות (5). להוציא 3 ברגים מלוח הגדול (6). בצד השני של הלוח בין החור למרובע יש חלק מרובע כחצי ס"מ ממנו יוצא חלקים קטנים מהמרובע, לניתוק הרדיו צריך לנתק 2 החלקים לצד שקע ה-LINE IN (ראה איור ותמונה)</p>	
<p>לשים לב לכפתור HOLD שלא ישבר אחרי הפתיחה, יש להוריד המדבקה של הבטריה, רואים מצד שמאל של המיקרופון חלק מלבנית לרוחב של הנגן בגודל חצי ס"מ על כ-1.5 ס"מ אשר יוצא ממנו מכל צד טור של 8 רגליות להורידו לגמרי, לניתוק, עם מברג דק להרים ולוודאות שנפרד הלוח, או ע"י קטר דק (להוראות כלליות ראה בפרק ניתוק "שיטה שניה")</p>	<p>אצבע AKAI</p>
<p>לא ידוע לנו אפשרות ניתוק להעביר את המכשיר לירושלים לגמ"ח ברח' נחמיה 7 ירושלים טל' 0548463400 אולי יוכל לנתקו ובלי אחריות</p>	<p>מרובע ודק מאד APPLE MC 695</p>
<p>פתח 4 ברגים מהגב (לא מתחת), פתח מהמסך, פתח את הברגים שמחזיקים את הלוח והמסך, מצד השני של הלוח מתחת למסך יש שבב שיש לו 9 רגליות מ-2 צדדיו, הסר שבב זה, ודא אחרי הניתוק</p>	<p>שעון מעורר ARTECH 7922</p> 

<p>שאינן שאריות של הרגליות על הלוח נוגעות אחת בשניה <u>(להוראות כלליות ראה בפרק ניתוק "שיטה שניה")</u></p>	
<p>הגביש ליד האוזניה</p>	<p>ATMT LFC</p>
<p>לניתוק בין האוזניה והכרטיס <u>(להוראות כלליות ראה בפרק ניתוק "שיטה שניה")</u></p>	<p>BAZAR1</p> 
<p>1. פתח 2 ברגים מלמטה 2. הוצא זכוכית של המסך (להתחיל רק מלמעלה) 3. דחף את תוכן הנגן מהשרוול ממטה למעלה 4. על הלוח ליד הבטרייה יש חלק שמשני צדדיו יוצא 8 רגליות, חתוך את הרגליות באמצעות סכין יפני והסר את החלק</p>	<p>CLUBIN 2014</p> 
<p>לפתיחה: נפתח במסילה</p>	<p>COBY</p>
<p>פתח באמצעות סיכת ראש (שמור על מתג הפעלה) 3 ברגים על הלוח הפוך את הלוח כולל המסך, להתחיל מלמטה צמוד לאוזניות ממש הסר נגד לבן ראה תמונה</p>	<p>COBY MP601</p> 
<p>הגביש שמונח לאורך ליד המרובע השחור הקטן של הרעדיו מעל האוזניות ולא מה שסמוך ל-USB אם נתקע לוחצים RESET, להודיע לבעל הנגן</p>	<p>COBY MP620</p>

ובערת הרעדי

<p>לא ידוע לנו אפשרות ניתוק להעביר את המכשיר לירושלים לגמ"ח ברח' נחמיה 7 ירושלים טל' 0548463400</p>	<p>COWON פלאפון</p> 
<p>מרימים קצת את הגומיות השחורות ומתחת יש ברגים ארוכים מרימים כעין בד ומתחת יש פחית, זורקים את הפחית שמתחת יש הרע-דיו</p>	<p>COWON A3 (ענק)</p>
<p>1) לפתוח 2 ברגים ליד USB. 2) לפתוח לשנים ולנתק את הבטריה (תקע שקע). 3) ליד האוזניות מחובר סרט חוטים דק, לפתוח ולשחרר אותו. 4) לפתוח 3 ברגים על הלוח ועוד 2 ברגים יותר</p>	<p>COWON C2 MP4</p> 
<p>בפנים למטה. 5) להוציא את תוכן הנגן כולל המסך. 6) להפריד את המסך מהלוח, לשחרר את סרט החוטים של המסך מהלוח (יש להרים את הפלסטיק מצד האוזניות) נמצא שטח שעל הלוח שמכוסה בפחית בגודל 1 סמ"ר, להסיר את הפחית, שם יש חלק מרובע קטן, לידו לצד האוזניות יש 2 חלקים קטנים אותם יש להוריד שימו לב: כשמדליקים את הרדיו הנגן נתקע ויש לשחרר אותו ע"י אתחול, לוחצים על לחצן ההפעלה 15 שניות עד שהוא נכבה, יש לציין זאת לבעל הנגן</p>	
<p>לא ידוע לנו אפשרות ניתוק להעביר את המכשיר לירושלים לגמ"ח ברח' נחמיה 7 ירושלים טל' 0548463400</p>	<p>COWON CWS 7 (B)</p>
<p>לא ידוע לנו אפשרות ניתוק להעביר את המכשיר לירושלים לגמ"ח ברח' נחמיה 7 ירושלים טל' 0548463400</p>	<p>COWON CWS D2 (B)</p>
<p>בגב של הנגן למטה</p>	<p>COWON I AUDIO9</p>

ובערת הרעדיו

<p>נראה 2 ריבועים בפלסטיק אותם יש להוציא בעזרת סכין יפני, מתחתיהם יש לפתוח 2 ברגים, לפתוח את כל הגב באמצעות סיכת ראש, (כשהאוזניות כלפיך) מעל האוזניות יש חלק מרובע שחור בגודל חצי סמ"ר שהוא הרדיו, קצת יותר למעלה ממנו לצד שמאל של הרדיו יש קבוצה של 6 חלקים קטנים ב-2 שורות של 3, לניתוק יש לנתק 2 החלקים הימיניים משורה התחתונה, ראה תמונה</p>	
קשה להוציא את הברגים, אפשר להיעזר בפלייר	COWON U3/U2 MP3
הגביש נמצא מעל המסך, לא צריך לפרק הלוח	CREATIVE DAP FLOO07 MP3
הגביש מתחת הכרטיס	CREATIVE DAP FLOO03 MUVO CAP00
הגביש ליד הגיויסטיק, להגיד לבעל הנגן שזה יראה לא יפה מקום הפתיחה, צריך לפתוח עם הרבה כח במקום המחוץ ואח"כ להדביק עם דבק	CREATIVE DAP FLOO18/ CREATIVE 200
לא ידוע לנו אפשרות ניתוק להעביר את המכשיר או לירושלים לגמ"ח ברח' נחמיה 7 ירושלים טל' 0548463400 או לב"ב גמ"ח רח' אלשיך 8 טל' 035798148	CREATIVE DAP M00005/FLOO2 MP3/44
לנתק גביש בתוך פלסטיק שחור בצד למעלה, כדי לסגור צריך דבק	CREATIVE LABS MUVO TX DAP TD0004
בפתיחה צריך כח, אין קליפסים, סגור עם דבק, יש סיכוי	CREATIVE ZE STONE PLUS בחזית שתי עיגולים אחד למסך והשני ללחצנים
<p>שהפלסטיק ישבר, לשאול את בעל הנגן אם מוכן. ניתוק נגן בלי רמקול: מעל המסך לתלוש פחית נחושת ולהוריד הגביש בתוך אריזה שחורה שמתחתיו. לידו כתוב: X500 ניתוק נגן עם רמקול: בצד ימין של המסך להרים עם מברג דק "גומי" ולהוריד הגביש בתוך אריזה שחורה שמתחתיו. לידו כתוב: X500 בסגירה צריך לשים דבק משוגע בזהירות לקחת עם קיסם מצלחת חד פעמי.</p>	
לא ידוע לנו אפשרות ניתוק להעביר את המכשיר או לירושלים לגמ"ח ברח' נחמיה 7 ירושלים טל' 0548463400 או לב"ב גמ"ח רח' אלשיך 8 טל' 035798148	CREATIVE ZEN DAP FL0044

<p>נפתח החלק העליון, גביש בקופסה שחורה ליד ה-USB אם נופל גומי מרובע קטן צריך להחזיר מבפנים בפינה השמאלית למעלה החור הקטן מול החור שבאריזה, אם הנגן נתקע ברדיו צריך ללחוץ RESET להודיע לבעל הנגן.</p>	<p>CREATIVE ZEN MOZAIC DVP FL0007</p>
<p>להרים בעדינות את זכוכית של המסך (ע"י סיכת ראש או סכין יפני) לדחוף את פנים הנגן מהשרוול לכיוון מעלה, להוראות כלליות ראה בפרק ניתוק "שיטה שניה",</p>	<p>מתנה למנוי פיס CTO40A MP4</p>

א)פתיחה הקליפס (מתלה) מעכב את פתיחת הנגן שימו לב בפתיחה איך הקפיץ מונח בכדי לדעת להחזיר, בין הנגן למתלה [אות א] הקרנים מונחים בצד של הקליפס והחלק העגול מונח על הנגן אבל מחוץ לשקע שבנגן. קודם צריך לפתוח את המכסה הדק מהצד של ה-USB, המכסה (הוא גם מחזיק את פלסטיק של הלחצנים) מודבק עם דבק לעוד מכסה דק בנגן שנראה כמו המכסה החיצוני. שניהם בצבע לבן וצריך להפריד ביניהם (בתמונה אות ב) ע"י שנתחיל לדחוף חפץ רחב דק כגון סיכת ראש [בתמונה אות ה'] בין שני הפלסטיקים התאומים ולהתקדם לדחוף בתוך הדבק כאשר נפתח, רואים בורג (אות ג') שעובר לרוחב הנגן מצד לצד והוא מחזיק את המתלה הבורג יוצא בשני שלבים, פותחים עם מברג קצת ואח"כ מושכים את הבורג כמה שאפשר צריך עוד פעם עם מברג ואח"כ יוצא המוט (המשך בטור ימין)

דגם DIAMONDLINE MP3 3188

א) קפיץ ב) מכסה ג) מוט ד) קטר ה) קליפס ו) כפתור לחצנים

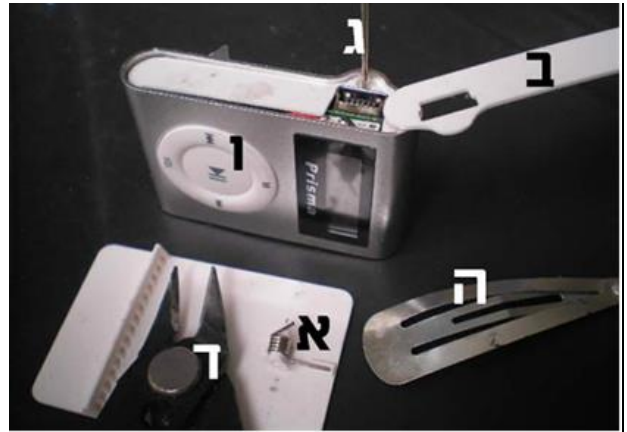

(המשך מהטור השמאלי) אם אפשר מוציאים העיגול לחצנים מלמעלה USB. מאחורה יש פין לבן שצריך לדחוף טיפה פנימה. זה פין שמעכב לנגן לצאת. ואח"כ

דוחפים את כל הנגן בעדינות ובנחישות מכיוון ה- עם מברג / טסטר לצד השני ב) ניתוק צריך להוריד את כל הלוח הכחול של הרעדיו, (אין בנגן זה את הגביש שמורידים בדרי"כ, והגביש מצד השני מפעיל את המסך)

א) מורידים? עם מלחם להמיס את ההלחמות שבצדי הלוח ובזמן שנמס להרים את הלוח. עם קטר דק חותכים את ההלחמות. להכניס סכין יפני ואחרי שיש כבר ריווח עם מברג יותר עבה שיש לו כח להרים לוח הרע-דיו מברג דק ליד ההלחמות ואחרי שההלחמות בצד אחד מתפרקות, לא צריך אפילו להוציא את הלוח אח"כ, אפשר לדחוף חתיכת דבק סלוטייפ בין ההלחמות על מנת להבטיח שזה לא יתחבר בחזרה. אבל להזהר מאד לא לחתוך בלוח הגדול (כי זה הורס את הלחצן השמאלי). בדגם 3188 אין לוח קטן נפרד לניתוק ["להוראות כלליות ראה בפרק ניתוק שיטה שניה"](#)

ג) סגירה - ישנם שני סוגי עיגול של לחצנים יש שנכנסים מלמעלה, ויש שצריכים להכניס מבפנים לפני שמשחילים את הנגן וכדי שלא יפריעו בסגירה או שמדביקים עם סלוטייפ או שמחזיקים את אריזת הנגן כלפי מטה ואז עיגול הלחצנים מונח במקומו (להקפיד להסתכל שהכיתוב יהיה מונח באופן נכון).

מכניסים קודם את הצד של ה-usb. את הקפיץ מכניסים לצד של המתלה. השתי רגלים מצד אחד ועיגול מצד שני, אז צד הרגלים לכיון המתלה וצד העגול לצד הנגן אבל מעל השקע על גבי נרתיק המתכתי של הנגן.



מחדירים את המוט - הבורג, מזיזים / דוחפים / משחררים את המתלה כדי שהמוט ימצא את החורים של המתלה ובאמצע הקפיץ, עד שיכנס.



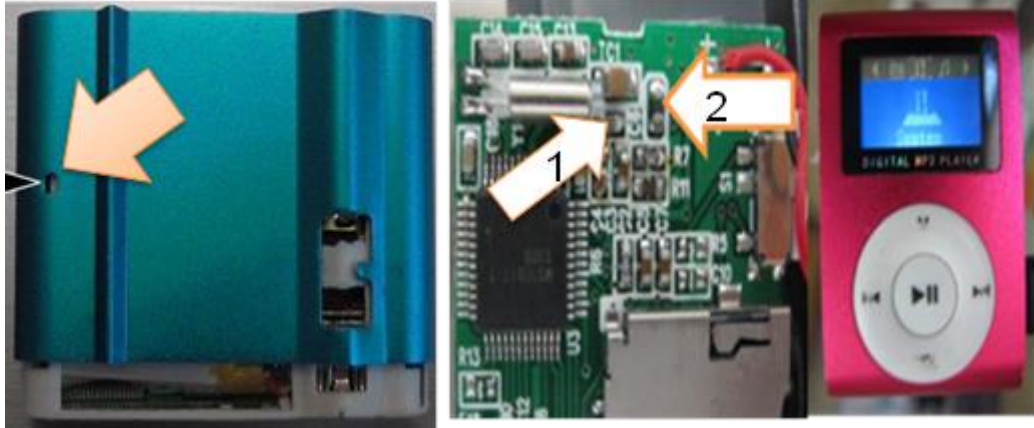

צריך לקבל ניסיון בהחדרת המוט ובהחזקת הנגן הפוך כדי להכניס הנגן והלחצנים יישארו במקומם, בעזרה"ית אחרי כמה פעמים לא תבינו מה הקושי.

את המכסה (אות ב'), עם הדבק מחזירים עם אותו דבק שהיה, בד"כ אין צורך להוסיף דבק מגע נוסף.

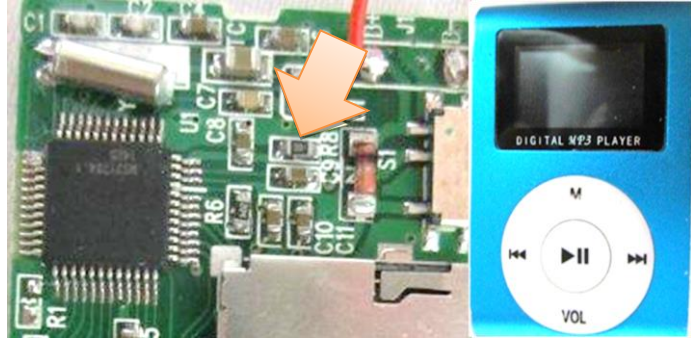
צריך להקפיד שהפלסטיק העגול שמפעיל את הלחצנים יעמוד ישר במקום, והמכסה של הצד עם הדבק יש לו בליטה שתופס את העיגול, וגם לעיגול הלחצנים יש או בליטה או שקע שתופס אותו וככה עיגול הלחצנים לא יכול להסתובב.

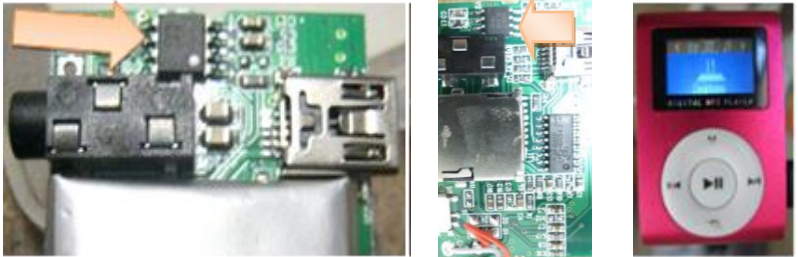
<p>לפתיחה ראה הוראות פתיחה בנגן הבא לניתוק שיטה א' להוריד את כל הלוח שעליו המרבה רגלים השחור מסי' 5807 להעמיד את הנגן על השולחן ועם מברג דק עם הרבה כח ללחוץ כלפי מטה באופן שלא ינזקו שאר חלקים כשפתאום יתלש ורק יתקע בשולחן שיטה ב' (להוראות כלליות ראה בפרק ניתוק "שיטה שניה")</p>	<p>DIAMONDLINE MP3 V1.45A. 20081212 השם נכתב בהדלקה. הדגם כתוב בהגדרות /גרסת קושחה</p>	
<p>צריך מקודם להוציא מסך עם חפץ דק רחב כגון קליפס או סכין יפני</p>	<p>DIAMONDLINE MP4</p>	
<p>צריך להרים פח שהאוזניה תוכל לצאת, ואח"כ להלחצן יצא, ואח"כ להלחצן חיצים, וכמו שיצא כך נכנס באותו סדר</p>	<p>DIAMONDLINE MP4 עם כרטיס הרחבה שתי ברגים בצד</p>	
<p>גויק 5807 (להוראות כלליות ראה בפרק ניתוק "שיטה שניה")</p>	<p>DIAMONDLINE MP5 עם מצלמה ומסך מגע גודל 9X5.5</p>	
<p>בסגירה להזהר שמגעים של הבטרייה ללחץ עם משהו דק כגון סכין יפני על המגעים שיכנסו ברווח</p>	<p>DIAMONDLINE MP5</p>	
<p>יש לנתק את גויק 5807 (להוראות כלליות ראה בפרק ניתוק "שיטה שניה")</p>	<p>DIAMONDLINE ROYAL</p>	
<p>לפתיחה עם סכין יפני מכסה שבצד ה-USB להוציא את הלחצנים שמקדימה. [פשוט ע"י</p>	<p>DIGITAL MP3 PLAYER יש כמה סוגים ראה דגמים נוספים בסמוך</p>	

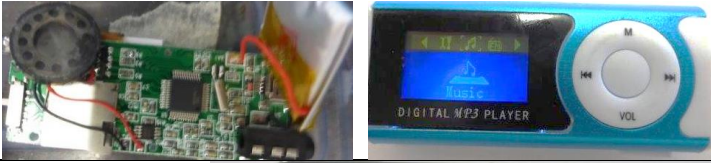
<p>דפיקה מאחורה (נופלים). להוציא בורג, ואז החלק האחורי יורד עם הקליפס לדחוף איפה שהחץ מסמן מאחורה את החלק שמפריע לנגן לצאת מהשרוול כפי שרואים בתמונה ולדחוף את כל החלק הפנימי מהכיוון של USB לכיוון האוזניים לניתוק להוריד החלק החום המסומן בחץ מס' 1 שכתוב לידו C6 ואם עוד שומעים להוריד גם ה"שחור" המסומן בחץ מס' 2 כתוב לידו L3 ועוד שומעים קצת (לא להוריד TC1) צריך להוריד עוד</p>	
<p>להוראות ראה בנגן סמוך</p>	<p>DIGITAL MP3 PLAYER יש כמה סוגים ראה דגמים נוספים בסמוך</p> 
	<p>DIGITAL MP3 PLAYER יש כמה סוגים ראה דגמים נוספים בסמוך</p> 
<p>לפתיחה ראה בנגן סמוך לניתוק להוריד החלק ה"שחור" המסומן בחץ כתוב עליו המספר 100 ולידו R8 יש כמה וכמה סוגים שמבחוץ הם נראים אותו דבר, הוראות אלו מיועד אך ורק ללוח</p>	<p>DIGITAL MP3 PLAYER יש כמה סוגים ראה דגמים נוספים בסמוך</p> 

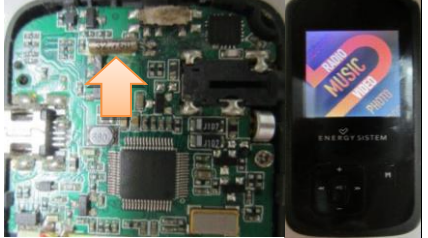
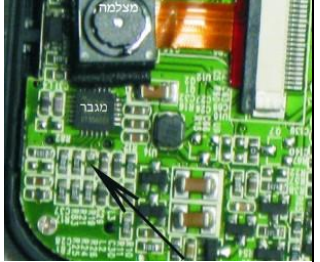

<p>שנראה בדיוק כמו בתמונה</p>	
<p>לניתוק יש מלבן שכתוב עליו 1080 עם 4X2 רגל או 5807 עם 5X2 רגל או 1445 עם 4X2 רגל או 45A17 עם 4X2 רגל <u>"להוראות כלליות ראה בפרק ניתוק" שיטה שניה</u></p>	<p>DIGITAL MP3 PLAYER יש כמה סוגים ראה דגמים נוספים בסמוך</p> 
<p>לנתק את השבב שיש בת 16 רגליות (8 מכל צד) <u>"להוראות כלליות ראה בפרק ניתוק" שיטה שניה</u>."</p>	<p>DIGITAL MP3 PLAYER יש כמה סוגים ראה דגמים נוספים בסמוך</p> 
<p>לא ידוע לנו אפשרות ניתוק LM4890s M1341</p>	<p>DIGITAL MP3 PLAYER אצבע ראה דגמים נוספים בסמוך</p> 
<p>ראה נגן דגם IESSENTIALS</p>	<p>DIGITAL MP3 PLAYER אצבע ראה דגמים נוספים בסמוך</p> 
<p>לניתוק 8035 בסגירה הלחצן הדלקה לכיוון באלכסון שיתלבש ולא ישבר <u>"להוראות כלליות ראה בפרק ניתוק" שיטה שניה</u>."</p>	<p>DURABASE</p> 
<p>פתח 2 ברגים מלמטה, הסר את פלסטיק, הסר את זכיכית של המסך, דחוף את תוכן הנגן מתוך השרוול מלמטה למעלה, ליד האוזניות הרם את הרמקול והמצלמה והבטריה, הסר את המדבקה, החלק המרובע השחור הוא הרדיו, לנתק</p>	<p>ECLIPSE MP5</p>



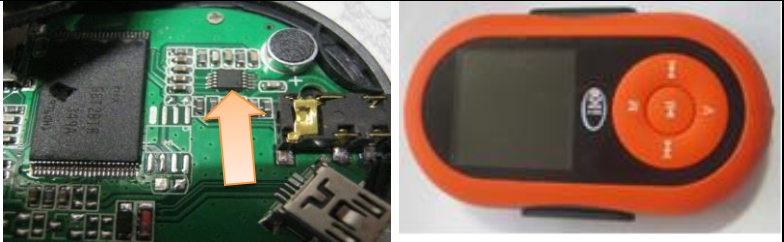
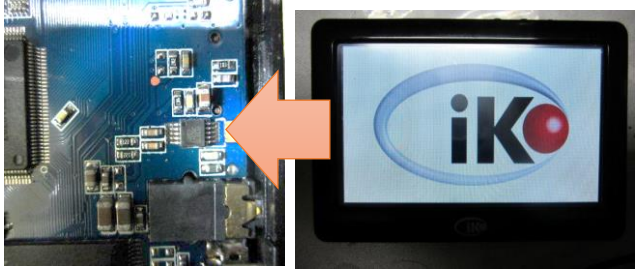
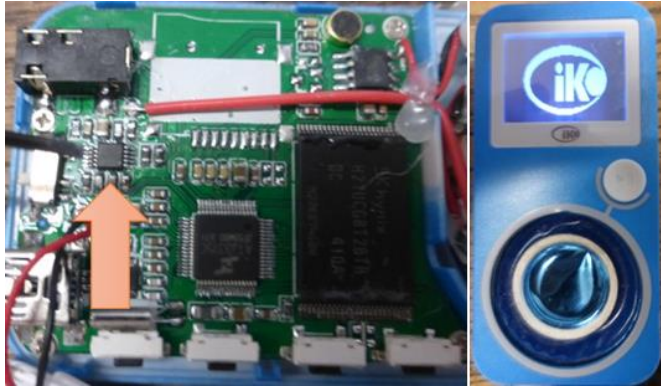

<p>רגליות או להסיר לגמרי, בסגירה החזר את המדבקה למקומו כמו"כ החזר את זכוכית המסך לכיוון הנכון</p>	
<p>לניתוק הגביש המסומן בחץ מס' 32.768 אם מפעילים את הרעדיו אחרי הניתוק המכשיר נתקע. צריך לכבות הנגן ע"י המתג</p>	<p>ENERGY SISTEM</p> 
<p>לפתוח 2 ברגים מלמטה, למעלה בצד שמאל של המצלמה (כשהוא פתוח) יש שתי טורים של חלקים כל טור בת 6 חלקים, לניתוק הרדיו צריך להוריד החלק השלישי מלמעלה מהטור הסמוך יותר למצלמה (ושמתחבר רעדיו) ראה חיץ.</p>	<p>+מצלמה FUJI JAPAN MP5</p> 
<p>לנתק את הגביש ליד האוזניה</p>	<p>FUJICOM MP4 , מסך על כל הנגן , המסך מתהפך לארבעה כיוונים</p>
<p>יש שתי ברגים מתחת הכיסוי העליון ליד הלחצנים, ואח"כ מרימים את החלק העליון, והפס בצבע כסף שישאר למטה</p>	<p>FUJICOM MP4 20090421 V1.41.A DVTVB 1 20081212</p>
<p>1. לפתוח 2 ברגים מתחת המדבקה מלמטה ולהוריד את הפלסטיק. 2. להוריד בעדינות את גלגל הלחצנים וגם לחצן המרכזי (מודבק). 3. לדחוף (קצת חזק) את כל הנגן שיצא מלמעלה. 4. להפריד את המסך המודבק ע"ג הלוח. 5. לנתק את הגביש הנמצא על הלוח הנפרד הקטן.</p>	<p>FUJICOM MP4 נראה כמו אייפוד</p>

<p>1. להוציא את הפלסטיק של כפתור ההפעלה (נחוץ). 2. לפתוח ע"י סיכת ראש את הטיקים "להתחיל מלמעלה" 3. 2 ברגים, ולהפוך את הלוח. 4. מול האוזניות יש חלק מרובע שחור, בין החלק השחור לקצה של הלוח יש מקום ל4 חלקים קטנים צמודים (2=ריקים), יש להסיר את החלק היותר סמוך לאוזניות</p>	<p>FUJICOM MP5 rk27sdk (הדגם מופיע בהגדרות המכשיר)</p> 
<p>לא ידוע לנו אפשרות ניתוק להעביר את המכשיר או לירושלים לגמ"ח ברח' נחמיה 7 ירושלים טל' 0548463400 או לב"ב גמ"ח רח' אלשיך 8 טל' 035798148</p>	<p>FUNDACION MESCO AC. MP4 GAME</p>
<p>בפתיחה להוריד מתלה ולבדוק שאין כרטיס מתחת המתלה שהכרטיס לא ישבר, לניתוק גיוק מס' M5807, להוראות כלליות ראה בפרק ניתוק "שיטה שניה".</p>	<p>נגן עם סרטים GERMAINE GM 1616</p> 
<p>לניתוק חלק מס' 2X5, שיש לו האוזניה רגלים ליד להוראות כלליות ראה בפרק ניתוק "שיטה שניה".</p>	<p>GERMAINE GM-1717</p> 
<p>מצד השני של לוח האלקטרוני (בצד של המסך) למטה מצד שמאל של הלחצנים יש שבב מרובע שחור (מכוסה במדבקה), מימינו יש 3 נגדים</p>	<p>GIGA WARE</p> 

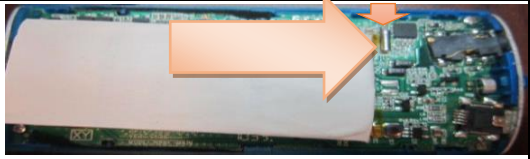
<p>קטנטנים אותם יש להוריד.</p>	
<p>לא ידוע לנו אפשרות ניתוק להעביר את המכשיר או לירושלים לגמ"ח ברח' נחמיה 7 ירושלים טל' 0548463400 או לב"ב גמ"ח רח' אלשיך 8 טל' 035798148</p>	<p>נראה כמו GRUPO BERAJA MP4</p>
<p>ליד המסך יש מלבן כתוב עליו RDA5807SP להוראות כלליות ראה בפרק ניתוק "שיטה שניה" להוריד רגל 10</p>	<p>I MODO MP3 \MIX</p>
<p>המלבן שלמטה מהכרטיס להוראות כלליות ראה בפרק ניתוק "שיטה שניה"</p>	<p>I MODO MPS A87\A08</p> 
<p>הוצא את הבטריה, הסר את פלסטיק התחתון, פתח 4 ברגים בלוח, בצד השני של הלוח לא רחוק מהאוזניות יש שבב מס' 1019 עם 5 רגליות מ2 צדדיו, חתוך בסכין יפני שורה אחת של רגליות הרם את השבב והסר אותו לגמרי, שים לב שלא ישאר מגע בין רגלית אחת לשניה משארית הרגליות על הלוח לניתוק "להוראות כלליות ראה בפרק ניתוק "שיטה שניה"</p>	<p>IESSENTIALS</p> <p>כשמדביקים מדבקה לא להדביק על הנגן שהוא גומי ולא נתפס ויהיה אפשר להעבירו לנגן לא מוכשר אלא רק על החלון שהוא פלסטיק ונדבק חזק</p> 

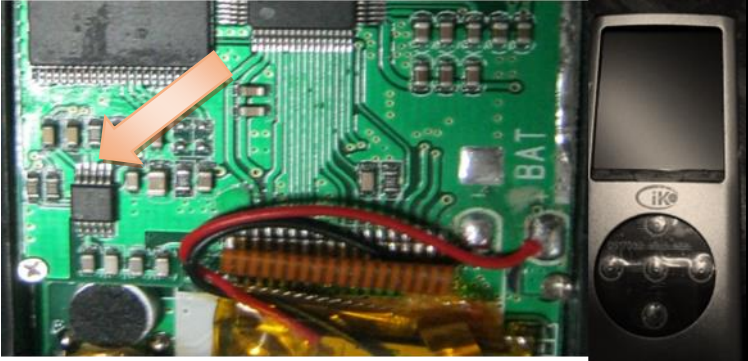
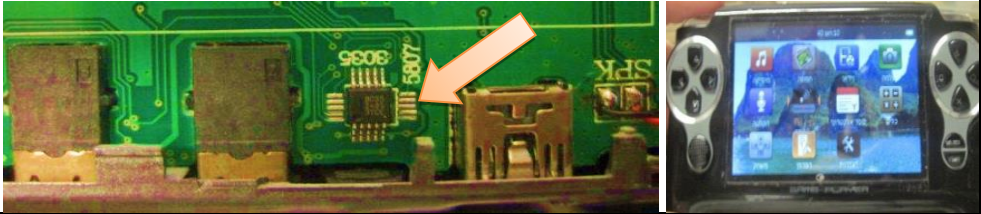
ובערת הרעדיו

<p>מתחת השמשה יש שלשה ברגים, כדי להוריד את השמשה אולי צריך להוריד את המסגרת מסביב, לניתוק יש מלבן שכתוב עליו 1080 או 5807 להוראות כלליות ראה בפרק ניתוק "שיטה שניה"</p>	<p>IKO</p>	
<p>לפתיחה ע"י סיכה בלבד ללא ברגים, הרם מסך, לניתוק ליד האוזניות הסר שבב של רגליות 2X5 1015 להוראות כלליות ראה בפרק ניתוק "שיטה שניה"</p>	<p>IKO</p>	
<p>לפתיחה ע"י סיכה בלבד ללא ברגים ובסגירה לשמור על לחצן הזזה/הדלקה לניתוק הסר חלק מרובע שחור 2X5 רגליות 5807 ליד האוזניות לסגירה לוודא שמתג ההפעלה על הלוח יהיה באותו מצב של המתג החיצוני על המכסה שלא ישבר.</p>	<p>IKO 1.1.00. V1000 AS331C _A5331C</p>	
<p>1. פתח 2 ברגים מלמטה 2. הוצא זכוכית של המסך (להתחיל רק מלמעלה) 3. דחף את תוכן הנגן מהשרוול ממטה למעלה לניתוק 5807 להוראות כלליות ראה בפרק ניתוק "שיטה שניה"</p>	<p>IKO po_xlx2117c</p>	
<p>נפתח בסכין מכסה אחורי מוחזק ע"י טיקים, לנתק גביש בין האוזניה לבטריה</p>	<p>IKO MP4 OLP 2306 TFT עם מסך. לחצנים כמו במסך TFT</p>	
<p>מהרגל מס' 6 להוריד</p>	<p>IKO V1004_XLX2117</p>	



<p>המרובע השחור שמספרו 5087 להוראות כלליות ראה בפרק ניתוק "שיטה שניה" מגיע חוט מודפס לרכיב מס' 205 ואותו להוריד</p>	
<p>מהרגל מס' 7 של המרובע השחור מגיע חוט מודפס לרכיב מס' 205 ואותו להוריד להוראות כלליות ראה בפרק ניתוק "שיטה שניה"</p>	<p>IKO 6 V 1003 AS 211A</p> 
<p>לניתוק 8035 להוראות כלליות ראה בפרק ניתוק "שיטה שניה"</p>	<p>IKO GAME PLAYER</p> 
<p>לניתוק גביש כמו בנגן ראה בנגנים שיטה ראשונה</p>	<p>IKO LAINUM MU - 4</p>
<p>הגביש מצד השני של הלוח ליד האוזניות</p>	<p>IKO MP4</p> 
<p>לניתוק מצד השני של הלוח הסר הגביש שליד הUSB</p>	<p>IKO MP4 לא מופיע על/בתוך שם הדגם</p> 
<p>לניתוק. ליד האוזניות יש חלק הרדיו מסומן בחץ השבב שיש לו 10 רגליות 5 מכל צד</p>	<p>IKO MP4</p> 
<p>לפתיחה 2 ברגים מלמטה, הורד את הפלסטיק (שמור על המתג), יש להסיר את הזכוכית של המסך</p>	<p>IKO MP4 נגן שנפתח כמו שרוול</p> 

<p>להרים מלמטה ולשלוף לכיוון מטה, ואח"כ יש לדחוף את לוח הנגן מהשרוול לכיוון מעלה, ליד האוזניות יש חלק הרדיו, לניתוק להוראות כלליות ראה בפרק ניתוק "שיטה שניה"</p>	
<p>לפתיחה הסר פנל האחורי פתח 4 ברגים על הלוח שמור על מתג ההפעלה לניתוק הפוך את הלוח ליד האוזניות הסר את הגיג שיש לו 2X5 רגליות 1019 להוראות כלליות ראה בפרק ניתוק "שיטה שניה"</p>	<p>IKO MM 7650</p> 
<p>נפתח באמצעות סיכת ראש, הלוח רדיו נמצא צמוד לפלסטיק של המצלמה, יש להוריד 2 חלקים,</p>	<p>IKO MP5 XM244RB + מצלמה</p>
<p>צריך הרבה לפרק יש לוח קטן</p>	<p>IKO MP6 מתקפל</p>
<p>לפתיחה 4 ברגים מתחת גומיות בפינות לניתוק 5807 ראה תמונה להוראות כלליות ראה בפרק ניתוק "שיטה שניה"</p>	<p>IKO MM 3400</p> 
<p>נפתח חלק עליון, להרים בטריה יש פחית (מתחת מדבקה) להרים פחית ולזרקו ושם הרעדיו</p>	<p>IKO PLANET MM7879 שחור מאורך</p> 
<p>לוח הרעדיו להוריד בין הכרטיס לאוזניה</p>	<p>IKO VISION MP5 מסך גודל 3.6</p>
<p>לא ידוע לנו אפשרות ניתוק להעביר את המכשיר או לירושלים לגמ"ח ברח' נחמיה 7 ירושלים טל' 0548463400 או לב"ב גמ"ח רח' אלשיך 8 טל' 035798148</p>	<p>IKO VISION TET (מסך גודל 4.3 גודל 12 ס"מ)</p>

<p>לנתק את הגביש ליד האוזניה, אם נתקע לוחצים RESET</p>	<p>IKO YAF 2209</p>
<p>רק עם בורג אחד. המכסה נפתח בשליפה, הרמקול מודבק, לנתק בעדינות.</p>	<p>IKO מרובע דק</p>
<p>1. להוציא את הפלסטיק המכסה על המסך עם דבר דק. לדחוף בזהירות את החלק הפנימי מהשרוול לכיוון מעלה ראה תמונה בפרק פתיחת המכשיר</p> <p>3. בחלק האחורי של המסך יש גביש שחור עם חמש רגליות מכל צד שצריך להוציא אותו. בתמונה רואים לאחר שהוסר, מסומן בחץ האמצעי הצהוב.</p> <p>4. להיזהר כשסוגרים שיש שתי קליפסים. בתמונה מסומנים בחץ העליון והתחתון אדומים.</p>	<p>I-MODO F60 NE 8G</p> 
<p>להוריד מלבן כתוב עליו 5807 מסומן בחץ</p>	<p>I-MODO F700</p> 
<p>לפתיחה 2 ברגים בצדדים, אח"כ מחליק כמו טלפון סליידר, אפשר מעט לשחרר עם סיכה.</p> <p>לניתוק הגויק מולחם ללוח על גבי לוח קטנטן נוסף, ניתן להכניס משהו דק בין הלוח הקטן ללוח הגדול, יתכן שישבר משהו.</p> <p>עם מברג דק או לחמם הלחמות עם מלחם,</p>	<p>INNOVA</p>

<p>פתח רק בורג אחד במרכז הגב (מסתתר תחת המדבקה) פתח אותו מצד של הבורג הסר את המכסה ביחד עם הבטרייה הדבוק עליו (תקע שקע) הסר הניילון מעל הלוח באמצע הלוח רואים לוח קטן נפרד, יש להסיר את הנגדים הקטנטנים שעל הלוח הקטן שמסביב השבב</p>	<p>INSIGNIA NS 2V17r</p> 
<p>לא ידוע לנו אפשרות ניתוק להעביר את המכשיר או לירושלים לגמ"ח ברח' נחמיה 7 ירושלים טל 0548463400</p>	<p>IPOD A1320 EMC</p>
<p>[עבודה עדינה מאוד] זכוכית המסך דבוק ונפתח כמו דלת מימין לשמאל להיעזר עם דבר דק מאוד, חשוב לא מברזל אפשרי עם כרטיס אשראי ועם סכין לעשותו יותר דק (זהירות, כל שריטה בזכוכית יכולה להשפיע על רגישות המגע ואפיי לגרום לסדק) ולחמם קודם המסך עם פן או מפזר חום וכדומה חימום המסך עם פן יקל על הפתיחה, לפתוח 2 ברגים ולהסיר הפחית, (המשך בצד ימין)</p>	<p>IPOD nono קטן מרובע M MP3</p>  <p>(המשך מצד שמאל) על הלוח יש 3 תקע-שקע יש לשחרר מקודם תקע הימין ואח"כ שאר 2 התקעים עם הניילון הצהוב וכך לשחרר את המסך מהנגן להוציא בעדינות את הבטרייה הבטרייה החיצוני, לפתוח בורג שעל הלוח, להפריד את לוח הנגן שדבוק קצת לברזל החיצוני, לשמור על התקע הנשאר על הברזל זה עלול להיקרע בקלות, הרדיו נמצא מצד השני של הלוח ממש מאחורי שקע הראשון חלק מרובע קטן עליו רשום מספרים, מצד שמאל שלו (כששקע הטעינה כלפינו) יש 2 חלקים קטנטנים, יש לנתק בעדינות יתר את חלק הפונה יותר לשקע הטעינה (אך ניתן גם להוריד את שניהם)</p>

<p>1 - הפתיחה בצד העליון דומה לפתיחה של סנדיסק.</p> <p>2 - לאחר שפותחים: להרים מסך להתחיל קודם עם הברגים מצדי המסך ואחר כך עם הברגים שעל הלוח אם.</p> <p>3 - לשחרר בעדינות את האוזניות ו- USB.</p> <p>4 מנתקים את הרגל לפי התמונה המצורפת (המשך בצד ימין)</p>	<p>IRIVER E30</p> <p>(המשך מצד שמאל)</p> <p>5 - כשמחזירים את הלוח צריך להקפיד על הלחצן של ההדלקה והכיבוי שלא ישבר.</p> <p>6 - כשסוגרים צריך לשים קודם את הבטרייה ולאח מ"כ את הברזל על הבטרייה, ועל הלוח אם (כי</p>	 <p>אם הברזל יהיה מתחת ללוח אם הוא מגביה אותו ואז הלחצנים של הפלוס והמינוס נלחצים כל הזמן לאחר הסגירה). 2. הברגים היותר קטנים שייכים לברזל.</p> <p>7 - כשסוגרים את המכסה העליון: לא לסגור בלחץ (זה לא יעזור), אלא מניחים את שני האגודלים על קצה המכסה התחתון ועם שני האצבעות לוחצים בעדינות על קצה המכסה העליון.</p>
<p>(1) הלחצנים מתחת המסך</p> <p>(2) מרימים את הטיקים, ורואים סרט שבסופו כעין תקע שקע שצריך לפרקו, לוח הרעדיו נמצא מצד השני, מורידים חלקים קטנים מהלוח</p>	<p>IRIVER LPLAYER N73</p> <p>המסך בגודל כל הנגן</p>	
<p>2 להוריד מהצדדים המשולשים בצבע כסף, מתחתם יש 4 ברגים, להרים חלק עליון, להפריד דבק שחור בצד העליון של המסך, להרים המסך מהצדדים ומלמעלה, מלמטה יש חיבורי חוטים ולהיזהר, הרדיו מתחת למסך חלק המרובע ולנתק כמו בסאן דיסק שתי רכיבים שיוצאים מהחלק המרובע מלמעלה</p>	<p>IRIVER T60</p>	
<p>נפתח באמצע לשתים, לנתק X1</p>	<p>IRIVER 10 MP3</p>	

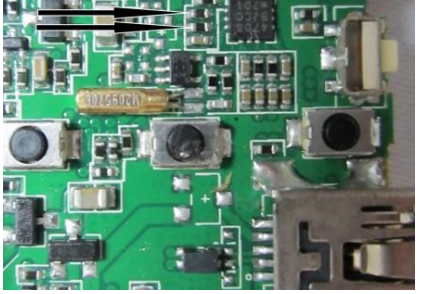
<p>פותרים מכסה עליון שמוחזק ע"י תפסנים, 4 ברגים, הופכים, 3/4 ברגים, ולפתוח/להפריד 2 מחזיקים חוטי נילון/פילים יש שם גוק כיתוב עליו שלש שורות בשורה הראשונה יש מס' 4 לידו יוצאים שתי חוטים לשתי חלקים קטנים, החלקים האלה להוריד, כמו בסאן דיסק</p>	<p>IRIVER 100 (1)</p>	
<p>להוריד לוח לחצנים. יש ברגים מתחת לוח הלחצנים</p>	<p>IRIVER 100 (לא s100) (2)</p>	
<p>נפתח מכסה עליון, להוריד חלקים זעירים מהלוח רעדיו שמונח ליד/בין הלחצנים</p>	<p>IRIVER E150</p>	
<p>2 ברגים תחת מכסה כרטיס הזיכרון, לפתוח 4 ברגים (בצבע כסף, לא לפתוח ברגים שחורים), להפוך את הלוח, בצד שמאל של האוזנייה נמצא הרדיו חלק מרובע שחור קטן, מעליו יש שורה של 4 חלקים, יש לנתק 2 האמצעים, אם מדליקים את הרדיו הנגן נתקע, ויש ללחוץ RESET תחת מכסה הכרטיס (להודיע לבעל הנגן).</p>	<p>IRIVER E300</p>	
<p>גביש בלוח שליד האוזנייה</p>	<p>IRIVER IFO 799</p>	
<p>צריך להוריד הלחמה כדי להגיע לרע-דיו</p>	<p>IRIVER IFP790 MP3</p>	
<p>יש 2 ברגים מתחת הפס קישוט-הרדיו נמצא בין האוזנייה והמיקרופון צריך לפרק שתי הלחמות כדי להגיע</p>	<p>IRIVER T20 MP3</p>	

<p>לא ידוע לנו אפשרות ניתוק להעביר את המכשיר או לירושלים לגמ"ח רח' נחמיה 7 ירושלים טל' 0548463400 או לב"ב גמ"ח רח' אלשיך 8 טל' 035798148</p>	<p>IRIVER T30/50 MP3</p>
<p>2 ברגים ליד USB + 2 ברגים מהגב לדחוף ה-USB מהשרוול (דף הנחוושת אפשר לזרוק), לנתק את הגביש</p>	<p>IRIVER T5 MP3</p>
<p>מתחילים לפתוח מהצד של האוזניה ולא צריך לפתוח עד הסוף, יש בצד של הבטריה לוח קטן ואותו להוריד</p>	<p>IRIVER T7</p>
<p>לנתק גביש בצבע זהב ליד האוזניות</p>	<p>IRIVER T8 MP3</p>
<p>1) להוריד מכסה סביב ה-USB, (2 ברגים, 3) להוציא כפתור שמזין ה-USB, (4) לדחוף את כל הנגן מהצד של ה-USB (אם לא יוצא להוציא שמשה עם דבר דק, 5) לשמור על לחצן +, (6) להוריד רכיב מתחת הבטריה בצבע חום הרביעי לפי התמונה והחץ, (7) בסגירה להחזיק שרוול הפוך ולהשחיל חצי נגן ואז להכניס לחצנים מרכזים, (8) ולפני השחלה סופית להכניס לחצני + - פלוס מינוס ווליום</p>	<p>IRIVER T9 MP3</p> 

<p>1. פתח 4 ברגים. 2. פתח קצת ושחרר בעדינות את פלט סרט החוטים (יותר קל להוציא כשה-USB בחוץ). 3. הסר את פחית הנחושת (ניתן לזורקו). 4. במרכז של הלוח, קצת יותר סמוך לאוזניות, יש חלק מרובע שיוצא מכל צד כ-8 רגליות, מצד שמאל שלו יוצא (כשהאוזניות מצד שמאל) חלקים קטנים, יש לנתק את שני החלקים העליונים מהם, ראה תמונה.</p>	<p>M-CODY MX500</p> 
<p>לפרק רצועת חוטים ולהפוך ולהוריד נגדים שליד הגיוק המוכסף, לוח הנגן בנוי בצורת האות R ברגל ה-R מנתקים</p>	<p>MEIZU M6</p>
<p>לא צריך לפתוח, מנתקים דרך הבטריה</p>	<p>בצורת סירה MORPHY RICHARDS MP3</p>
<p>מנתקים את הגביש שהקרניים קצת מוסתר ע"י פלסטיק שחור</p>	<p>MPIO FG 200 (1) דוחפים סיכת ראש תחת הכפתור של ארבע הלחצנים ומוציאים אותו. (2) מוצאים את הכפתור האמצעי המוכסף (חובה להוציא לפני הפירוק כדי שלא ישבר). (3) פותחים שתי ברגים. (4) מושכים בכח את המכסה ונעזרים במברג רחב קצת כדי להרחיב את הרווח בין החלקים. (5) פותחים שתי ברגים שמחזיקים את הבטריה ומוציאים את המתקן שמחזיק את הבטריה. (6) יש סרט שצריך לשחרר ע"י שנדחוף מברג דק בצד הנגדי של הסרט ונרים את הפלסטיק השחור כמו דלת לכוון למעלה. (7) דוחפים מברג דק מתחת הסרט ומשחררים אותו מהשקע השחור. (8) מוציאים את כל הנגן. (9) מפרקים הלוח הקטן ע"י שליפה תקוע משקע. (10) על החלק הקטן מבפנים מתחת הפחית יש רע-דיו מורידים הפחית, לנתק את הגביש. (11) כשסוגרים ה-לכוון למעלה</p>
<p>מנתחת המסך בצד שמאל</p>	<p>MPIO MG 100 (B)</p>
<p>מנתחת מתחת כפתור HOLD (להוציא את הכפתור עם סיכת קליפס). (2) יש בורג מתחת ניילון שחור שמתחת הבטריה בפינה</p>	<p>MPIO / MPO ML 100 (B)</p>
<p>מנתחת מכסה USB (להוציא גם ברגים ומתחת כפתור HOLD (להוציא את הכפתור עם סיכת קליפס). (2) יש בורג מתחת ניילון שחור שמתחת הבטריה בפינה</p>	<p>MPIO MPI-O-FY800 (B) + SD CARD</p>

<p>השמאלית למטה להרים קצת את הניילון ולהוציא את הבורג... 3) לפרק עד הלחצנים ושם מצד הלחצנים יש "הגביש" אין הלוח הנפרד, ואת זה לנתק. 4) הברגים בצד ימין ובצד שמאל למטה מבחוץ הם ארוכים יותר.</p>	
<p>יש להרים את המדבקה שעל המסך עם סיכה רק ב-4 צדדיו ולפתוח שם 4 ברגים. 2) בקצה של הלוח ליד האוזניות יש חלק קטן שיוצא משני צדדיו 5 רגליות יש לנתק רגליות או להסיר לגמרי" <u>להוראות כלליות ראה בפרק ניתוק "שיטה שניה"</u></p>	<p>(נראה כמו APPLE אבל לא מסובך) MPMAN ST15</p>
<p>גם אם אין רדיו בתפריט, יש לנתק פיזי בפנים 1. תחת מדבקה ליד ה-USB יש 2 ברגים, למטה בגב הנגן מסתתר תחת מדבקה עוד 2 ברגים. 2. הסר את פלסטיק גב הנגן. 3. פתח 2 ברגים על הלוח, יש עוד 2 תפסנים שמחזיק את הלוח. 4. הפוך את הלוח, (קצת קשה להוציא ב4 הזויות). 5. בזוית של הלוח הסר חלק מרובע שחור מס 5807 שיוצא ממנו 5 רגליות מ-2 צדדיו שמחובר ממש מאחורי האוזניות. <u>להוראות כלליות ראה בפרק ניתוק "שיטה שניה"</u></p>	<p>דגם MVB 007</p> 

<p>לא מנתק לגמרי צריך לחפש איזה עוד להוריד</p>	<p>N6 touch MP4</p>	
<p>לפתיחה פתח את הגב 2 ברגים על הלוח הפוך את הלוח שמור על מתג הפעלה לניתוק ליד האוזניות הסר שבב של 2X5 רגליות (5807) לסגירה כוון המתג שיכנס למתג של הלוח.</p>	<p>NAXA NMV-173 NX</p>	
<p>הרדיו נמצא באוזניה השמאלי (שם יש את מתג ההפעלה והחריץ לכרטיס). משוך את הספוג והסר אותו, פתח 4 ברגים והרס את הרמקול, פתח 3 ברגים על הלוח, הפוך את הלוח, יש שם שבב קטן בעלת 5 רגליות מ-2 צדדיו מס' 8035, הסר שבב זה. ודא ששאריות הרגליות שעל הלוח אינן נוגעות אחת בשניה. "להוראות כלליות ראה בפרק ניתוק שיטה שניה"</p>	<p>NIA - MRH 8809 נגן אוזניות</p>	
<p>לא ידוע לנו אפשרות ניתוק להעביר את המכשיר או לירושלים לגמ"ח ברח' נחמיה 7 ירושלים טל 0548463400 או לב"ב גמ"ח רח' אלשיך 8 טל 035798148</p>	<p>OLYMPUS IMAGING WS 710M כתוב מתחת המסך</p>	
<p>הגביש שליד המיקרופון שליד ה USB</p>	<p>PART MP (בכיבוי רואים את השם על הצג)</p>	



<p>הסר את זכוכית המסך, (הוא מודבק בדבק דו-צדדי), פתח 2 ברגים, הוצא את תכולת הנגן מהפלסטיק החיצוני, ליד האוזניות יש חלק מרובע שחור (כמו בסנסה), הוא מצד שמאל הרדיו הוא מלמעלה, מימין הרדיו מתחבר 2 חלקים קטנטנים אותם יש להסיר, ראה תמונה.</p>	<p>ניתוק נגן פיליפס דגם שני מסדרת PHILIPS MIX</p> 
<p>הסר את פלסטיק של הלחצנים הקדמיים פתח שם 3 ברגים הסר את הפלסטיק של המסך (מודבק בדבק) פתח למעלה 2 ברגים בצדדים יש טיקים, לשחרר אותם, שלוף את הנגן לכיוון מעלה הפוך את הנגן, מצד ימין של האוזניות יש שבב מרובע שחור מעליו יש 2 נגדים קטנים שחורים אותם יש להוריד מסומן בחיצים</p>	<p>PHILIPS ARIAZ (/37) MP 4</p> 
<p>לניתוק. על הלוח הנפרד הקטן 3 חלקים קטנים המסומן בחץ</p>	<p>PHILIPS DVT5000</p> 
<p>מרימים את מכסה העליון מלמטה טיפה ומלמעלה יש שם ברגים דוחפים כלפי מטה מנתקים כמו RAGA בהמשך</p>	<p>PHILIPS GOGEAR ARIAZ</p>

<p>1).שתי ברגים ליד ה USB (2).להרים את המסך, לדחוף משהו דק בין הלחצנים למסך ולהרים ומתחת יש שתי ברגים, (3).מתחת האוזניות יש חלק מרובע שחור, לידו לכיוון קצה של הלוח יש שורה 3 חלקים יש להוריד 2 חלקים, הראשונה בקצה והסמוכה לה (4).לפני הסגירה לזכור את מכסה ה USB</p>	<p>PHILIPS GOGEAR MIX. אצבע. (יש עוד דגם של MIX בהמשך)</p>	
<p>1) עם קליפס רחב מוצאים את הלחצנים (2 פותחים שני ברגים (3 פותחים מכסה אחורי עם קליפס רחב (4 מוצאים 2 ברגים קטנים יותר שמחזיקים בטריה (5 מנתקים 3 חלקים כבתמונה</p>	<p>PHILIPS GOGEAR RAGA MP3 (מסביב לנגן מלובש בגומי)</p>	
<p>לפתיחה להסיר לחצנים ע"י קליפס ראש, 2 ברגים שחורים קטנים + באמצע בורג עם ראש עגול ארוך מוכסף, להסיר מדבקה שחורה עגולה ליד ה-USB יש שם בורג, להסיר את הפלסטיק מלמטה כולל כפתור הדלקה ולשים לב לכיוון הכפתור ישר מלמעלה עגול מלמטה לשלוח את הנגן כמגירה לדחוף לכיוון למעלה, לפתוח עוד 2 ברגים מהצדדים של המסך, להסיר את כל הפלסטיק מהגב של הנגן. (המשך בצד ימין)</p>	<p>PHILIPS GOGEAR RAGA MP3 חצי מהגודל מסך וחצי מהגודל לחצנים</p>	 <p>(המשך מצד שמאל) לניתוק כשהאוזניות לצד מעלה להרים בטרייה קצת מצד ימין, (דף הנחושת אם נקרע קצת צריך להוריד לגמרי), מתחתיו יש חלק שחור מרובע, מצד התחתון מתחבר ל-3 רכיבים קטנים ועוד רכיב קצת יותר גדול לידם לצד שמאל, הרכיב שקצת יותר גדול צריך להוריד, (או בדגם אחר לנתק כמו PHILIPS GOGEAR SPARK) לסגירה מלבישים קודם כפתור הדלקה ואח"כ מכסה תחתון. הבורג עם ראש עגול ארוך מקומו באמצע מתחת הלחצנים (אחרי הניתוק, כיבוי המכשיר והדלקתו מחדש, הקושחה תתעדכן אוטמטי והרדיו ימחק גם מהתפריט).</p>
<p>יש בורג מאחורה מתחת מדבקה לנתק או PHILIPS כמו</p>	<p>PHILIPS GOGEAR RAGA MP3 שתי שליש מהגודל מסך ושליש מהגודל לחצנים</p>	

<p>GOGEAR RAGA MP3 או כמו PHILIPS GOGEAR SPARK MP4</p>	
<p>להסיר את המסך ע"י קליפס ראש לדחוף עם הקליפס לא באמצע שיכול לשבור לחצנים מתפרק ע"י תקע-שקע, לא צריך לפרק את התקע אפשר להזיז את המסך לצד. להרים נילון צהוב . ליד האוזניות יש חלק שחור מרובע מעליו יוצאים 5 חלקים, יש לנתק 3 חלקים הראשונים מצד ימין (ראה תמונה)</p>	<p>PHILIPS GOGEAR SPARK מסך בגודל כל הנגן</p> 
<p>2 דגמים- דגם א) מצד גב הנגן למטה להרים מדבקה יש שם בורג, לפתוח מסביב ע"י סיכת ראש, למטה ליד האוזניות יש חלק שחור מרובע מצד ימין (כשהוא הפוך) יוצא 5 חלקים קטנים יש להוריד את 3 החלקים התחתונים יותר. דגם ב) ראה תמונה) להסיר מדבקה עגולה מהגג של הנגן, פתח שם בורג, הסר את פלסטיק של כל הגג, הסר את זכוכית של המסך בעדינות, הסר את פלסטיק הארוך והצר של 2 הלחצנים שמתחת המסך, פתח בורג במרכז, (לא לערבב ברגים), דחוף את כל הנגן מהשרוול מכיוון ממעלה למטה, לניתוק: ליד האוזניות יש חלק מרובע שחור מתחתיו לכיוון האוזניות יש 2 חלקים קטנים שוכבים</p>	<p>PHILIPS GOGEAR VIBE MP4</p>  

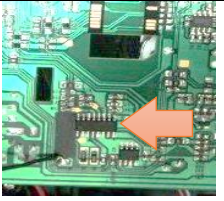
<p>כמעט במקביל אחד על השני בצבע צהוב-אותם יש להוריד,</p>	
<p>לפתיחה (1) יש לקלף פלסטיק בצד של ה-USB (2) מוציאים 4 הלחצנים [פשוט ע"י דפיקה מאחורה נופלים]. או ע"י סכין יפני (3) להוציא בורג שהוא גם ציר לקליפס שולפים את הבורג לגמרי ויורד החלק האחורי עם הקליפס (4) לדחוף החלק שתופס כפי שרואים בתמונה ודוחפים את הנגן (5) מרימים את הבטריה ונגלה גוק שיש לו 8 רגלים מכל צד להסיר אותו והוכשר להוראות כלליות ראה בפרק ניתוק "שיטה שניה"</p>	<p>PILOT MP-113</p> 
<p>לפתוח מכסה מאחורה ולהתחיל לפתוח מהצד שיש אותיות FCCE, אחרי שפותחים יש דבק חם בפנים שצריך לשחרר ולהוציא את כל הנגן.</p>	<p>PIXEL MP3</p>
<p>לא ידוע לנו אפשרות ניתוק להעביר את המכשיר או לירושלים לגמ"ח ברח' נחמיה 7 ירושלים טל' 0548463400 או לב"ב גמ"ח רח' אלשיך 8 טל' 035798148</p>	<p>ענק ארוך PMP MP5</p>
<p>2 הרגליות מס' 1 ומס' 2 במלבן הקטן להוראות כלליות ראה בפרק ניתוק "שיטה שניה"</p>	<p>RITMI8X RF3350</p>

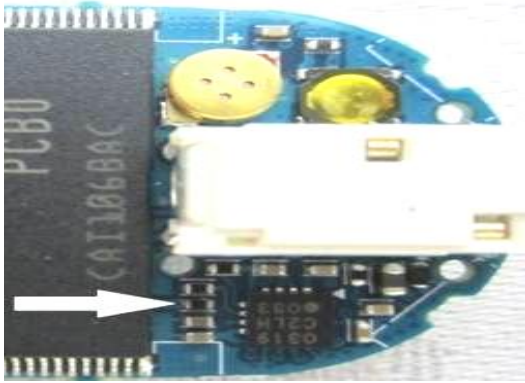
<p>להוריד מלבן כתוב עליו 5807 מסומן בחץ להוראות כלליות ראה בפרק ניתוק "שיטה שניה"</p>	<p>SAFA CD6200</p>	
<p>להוריד בורג בבטריה, להוריד כל הלוח לא מספיק להוריד חלקים.</p>	<p>SAFA DACD A700R (B)</p>	
<p>שתי ברגים בתא הבטריות. מרימים חלק עליון, מוצאים בורג שמחזיק את הלחצנים, ארבע ברגים, פותחים את המכסה התחתון, מורידים את הלוח של הרעדיו, לא מספיק להוריד חלק גיוק שחור כי הרעדיו תוקע את הנגן, כשסוגרים מלבישים קודם את הסובב ושומרים על הכפתור הזזה לא לשבור אותו</p>	<p>SAFA KCC DAC</p>	
<p>לא ידוע לנו אפשרות ניתוק להעביר את המכשיר או לירושלים לגמ"ח ברח' נחמיה 7 ירושלים טל' 0548463400 או לבי"ב גמ"ח רח' אלשיך 8 טל' 035798148</p>	<p>SAMSUNG 26 M MP4</p>	
<p>לא ידוע לנו אפשרות ניתוק להעביר את המכשיר או לירושלים לגמ"ח ברח' נחמיה 7 ירושלים טל' 0548463400 או לבי"ב גמ"ח רח' אלשיך 8 טל' 035798148</p>	<p>SAMSUNG U4</p>	

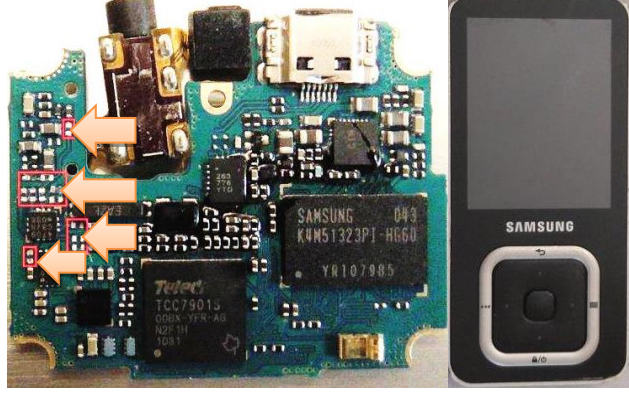
<p>(כשהאוזניות לצד ימין) מתחת לאוזניות יש חלק מרובע מצד שמאל שלו יוצא 4 חלקים, יש להוריד חלק השלישי (מלמטה למעלה) (ניתן לנתק גם את כל שלושת החלקים) להוראות כלליות ראה בפרק ניתוק "שיטה שניה"</p>	<p>SAMSUNG U5</p> 
<p>צריך לפרק את שתי החלקים לגמרי</p>	<p>SAMSUNG YP K5 ZB/SUN רמקולים מתפרקים</p>
<p>לא ידוע לנו אפשרות ניתוק להעביר את המכשיר או לירושלים לגמ"ח ברח' נחמיה 7 ירושלים טל 0548463400 או לב"ב גמ"ח רח' אלשיך 8 טל 035798148</p>	<p>SAMSUNG YP Q2AB</p> 
<p>הרדיו מתחת למסך</p>	<p>SAMSUNG YP U2J</p>
<p>לא ידוע לנו אפשרות ניתוק להעביר את המכשיר או לירושלים לגמ"ח ברח' נחמיה 7 ירושלים טל 0548463400 או לב"ב גמ"ח רח' אלשיך 8 טל 035798148</p>	<p>SAMSUNG YP U3JOG</p>
<p>1) יש לפתוח את המסך עם סיכת ראש דקה. הוא דבוק (2) מתחת לדבק יש ששה ברגים (3) להוציא את המכסה מאחורה (4) לפתוח בורג ושלש חיבורים (5) הופכים את הלוח (6) להוריד את כל הנגדים שמסומנים בתמונה, להתחיל לנתק מלמטה ולנסות אולי כבר נותק</p>	<p>SAMSUNG YP-Q3</p> 

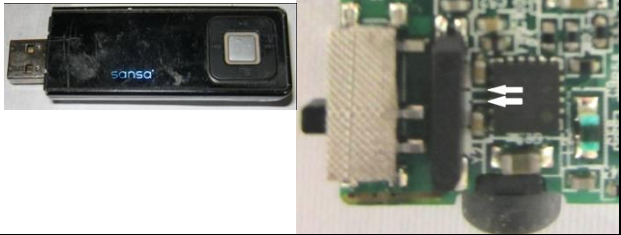
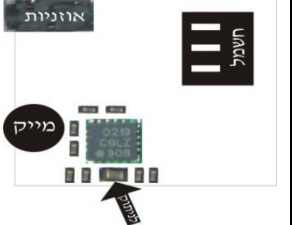
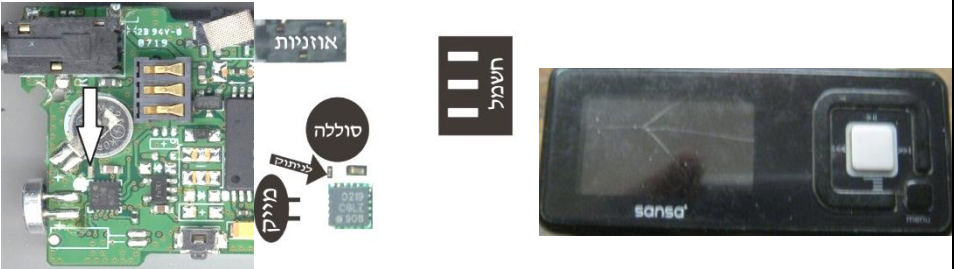
<p>מנתקים ע"י תוכנת מחשב בגמחיים או מהאתר ניתוק פיזי ע"י חיתוך חוטים מודפסים כמו בתמונה</p>	<p>SANDISK EXPRESS</p> 
<p>לפתיחה 2 ברגים שחורים, להסיר פלסטיק שחור, בורג בצבע כסף, לפרק רצועה שמחוברת עם תקע שקע. להפוך לוח. לניתוק ליד המיקרופון יש חלק שחור מרובע, מתחתיו לצד גבול הלוח יש חלק קצת יותר גדול מהאחרים שאותו צריך להסיר (ראה איור). ואפשר גם ע"י תוכנת מחשב בגמחיים</p>	<p>גרסה 01..... SANDISK SANSa C</p> 
<p>לפתיחה 2 ברגים שחורים, להסיר פלסטיק שחור, בורג בצבע כסף לניתוק ליד המיקרופון יש חלק שחור מרובע, מעליו יש סוללה קטנה, בין הסוללה לחלק המרובע יש 2 חלקים אחד קטן ואחד קצת יותר גדול, לניתוק צריך להוריד את הקטן יותר (ראה איור). ואפשר גם ע"י תוכנת מחשב בגמחיים או מהאתר</p>	<p>גרסה 03..... SANDISK SANSa C</p> 

לניתוק ע"י פתיחה וניתוק חלקים, לפתיחה ראה בדגם SANDISK CLIP JAM (בדגם זה אפשר להעביר כפתור הדלקה למצב נעילה לצד למטה ואז הכפתור מוחזק ולא נופל/נאבד.

1) כדי להוריד רק גביש מספיק לפתוח חלק תחתון,

2) כדי לפתוח צד עליון בנגן מחזיקים במכסה ומנתקים בכח ובמוח 3) יש לשים לב שלא יעוף מתג ההפעלה ולחצני הווליום ולניתוק יש שלושה אפשרות ניתוק:

השיטה הנפוצה והקלה בדגם... 02 עם הפרח מאחור (לא כיתוב SANDISK) לפתוח רק הצד התחתון ולהכניס מברג דק ולהוציא את הגביש להסיר ביחד עם הנילון (הצהוב) (אות א') בגרסאות המתחילות ב- 01.... הגביש הוא קטן יותר מהרגיל מרובע ובצבע שחור, ונמצא בין שני לחצני הווליום מאחורי הרעדי לא צריך להרים את הפחית ולהוציא את הגביש [ראה תמונה אות ב'] אחרי הניתוק ואות ג'] לפני הניתוק].

או שמנתקים ע"י תוכנת מחשב שאפשר לקבל בגמחי"ם או מהאתר. וכידוע שניתוק ע"י מחשב אפשר להחזיר הרעדי ללא

SANDISK SANSA CLIP (הדגם עם הלחצן העגול בחזית)

בלי כרטיס הרחבה



- א) הגביש שמנתק את הרעדי מתחת הנילון הצהוב בדגם... 02
- ב) כך נראה אחרי הורדת הגביש השחור בדגם... 01 דגם הישן
- ג) בדגם... 01 הגביש השחור בין שתי לחצני הווליום לפני הורדת הגביש

הצלחנו להנפיק גרסה משופרת עם כל ההגנות אשר מונעת גם איפוס לחצנים וגם שינויי גרסה לגרסה אחרת ולא יהיה ניתן להחזיר את הרדין בכל מקרה, כמו"כ הנגן יהיה מוגן מפני התקנת תוכנת "רוקבוקס" (אשר לאחרונה היו דרישות רבות מאת ישיבות והורים שיוכלו להיות מוגנים גם בחינה זו) אשר עד כיום לא היתה אפשרות הגנה ע"ז כלל, בנוסף תובלט אישור

"מאושר"

מטעם הגמ"ח בכל הפעלת המכשיר/נגן, בדומה לסמל מאושר במכשירים הסלולריים הכשרים

<p>צורך במחשב בסגירה לא מכניסים בהתחלה את הלחצנים שבצדדים, מתחילים לסגור קודם את ה-USB וצד עליון, ואח"כ מכניסים לחצן מצד אחד וסוגרים אותו צד, ואח"כ מכניסים לחצן מצד שני וסוגרים צד שני</p>	
<p>אפשר רק ע"י פתיחה וניתוק חלקים, לפתיחה לפני הפתיחה, לבדוק לפני הכל אם יש כרטיס ולהוציאו כדי שלא יסדק ויהרס בפתיחה. להתחיל עם סכין יפני בחריץ בצדי הנגן בפינה למטה אבל לא להמשיך עם סכין כי עושה חריצים ואחרי שנפתח הקליק ראשון ממשיכים עם חפץ דק רחב (מברג צר רק הורס) קליפס/סיכת ראש, (להכניס כמה שיותר מהרוחב של הקליפס מהחלק העליון ואז יהיו פחות סימני פתיחה ומכופפים הקליפס לכיוון שהחלק התחתון/המכסה יהיה כלפי חוץ, אזהרה במקום ה-כרטיס וה-USB ולחצני הווליום ולחצן ההדלקה לא ללחוץ בשעת הפתיחה שם עם הקליפס זה יכול לשבור את הפלסטיק הדק (המשך בצד ימין)</p>	<p>SANDISK CLIP JAM</p>  <p>(המשך מצד שמאל) וגם אין שם קליפסים / טיקים שהנגן נתפס בהם ואין צורך לפתוח שם, רק כדי להעביר שם את הקליפס אפשרי. ומתקדמים לפתוח טיק אחרי טיק עד למעלה. בפתיחה להשאיר את הבטריה מודבקת לגב הנגן, לניתוק מצד ימין של האוזניות בתמונה יש שתי חלקים קטנים שחורים עומדים בשורה מחוברים עם ארבע הלחמות, "ראה בתמונה" נמצא כמו בכל סאן דיסק הגיוק המרובע של הרעדי ומעליו שתי חלקים שחורים שאותם מורידים ועם מברג קטן דוחפים ביניהם מנתקים את החלקים הקטנים עד שיצאו, מהלוח וזורקים, (יש ליזהר לא לחבר ע"י המברג חלקים אחרים מהמכשיר אחד לשני, כי גם כשהמכשיר "כבוי" עדיין יש זרם בחלקים שונים וזה עלול להביא לקצר חשמלי) לבדוק אחרי הניתוק שההלחמות (4) שנשארו לא נוגעות בחלקים שבצדדים ולא נשארו חלקי בדיל שנכנסו ונוגעים בין רגלי הלוח הסמוך צריכים להקפיד שלא יישארו חלקים בפנים, כדי שלא יגרמו לקצר חשמלי. מוציאים אותם ע"י שהופכים את הנגן או ע"י משב רוח עם הפה [אם רוצים להיות יותר בטוח שלא יוכלו להחזיר את הרדיו, יכולים להוריד את כל החלק המרובע השחור הקטן, תופסים את כל הלוח הקטן חזק עם "פליינר שפיץ" ומסובבים אותו סיבוב קטן, והוא מתפרק מהלוח (מיועד לידיים מיומנות) כמו"כ יתכן שבמצב זה תוכנת "רוקבוקס" לא תפעל כראוי)</p> <p>לסגירה, יש להתחיל מקודם להכניס את ה-USB לתוך חורו בכח ובמוח. והלחצנים של הווליום ולבא על הלחצנים מלמעלה ולא מהצד שלא ישברו</p>

<p>אפשר רק ע"י פתיחה וניתוק חלקים, בפתיחה להשאיר את הבטריה מודבקת לגב הנגן, להוראות פתיחה נוספות ראה בנגן לפתיחה ראה בנגן SANDISK CLIP JAM כאן בסמוך, או בפרק פתיחת המכשיר, ולניתוק, משמאל לאוזניות נמצא כמו בכל סאן דיסק הגיוק המרובע של הרעדיו ומעליו שני חלקים שחורים שאותם מורידים, אפשר לראות סרטון של SANDISK SANSА CLIP+ עם כרטיס הרחבה נגן דומה, (גרסה לניתוק באמצעות מחשב לא יהיה)</p>	<p>SANDISK CLIP SPORT ספורט קליפ צבעוני ספורט הדלקה בלחצן הצבעוני</p>  <p>כשמדביקים מדבקה לא להדביק על החלק העליון שהוא גומי ולא נתפס ויהיה אפשר להעבירו לנגן לא מוכשר אלא רק על החלק התחתון שהוא פלסטיק</p>
<p>אפשר ע"י פתיחה וניתוק חלקים, לפתיחה ראה בנגן SANDISK CLIP JAM כאן בסמוך או בפרק פתיחת המכשיר, לניתוק ראה הנגן הסמוך SANDISK SANSА CLIP+ עם כרטיס הרחבה, אפשר לראות סרטון של SANDISK SANSА CLIP+ עם כרטיס הרחבה נגן דומה, לסגירה מתחילים לסגור קודם את הצד של USB (להכניס את USB במקצת כח) והלחצנים של הווליום, ולהחזיק את המכסה עקום כשסוגרים על הלחצנים מלמעלה ולא להחזיק את המכסה</p>	<p>SANDISK SANSА CLIP ZIP (זיפ צבעוני) יש סרטון איך לנתק פיזי בתקית סרטים</p>  <p>הצלחנו להנפיק גרסה משופרת עם כל ההגנות אשר מונעת גם איפוס לחצנים וגם שינויי גרסה לגרסה אחרת ולא יהיה ניתן להחזיר את הרדיו בכל מקרה, כמו"כ הנגן יהיה מוגן מפני התקנת תוכנת "רוקבוקס" (אשר לאחרונה היו דרישות רבות מאת ישיבות והורים שיוכלו להיות מוגנים גם בחינה זו) אשר עד כיום לא היתה אפשרות הגנה ע"ז כלל, בנוסף תובלט אישור</p> <p>"מאושר"</p> <p>מטעם הגמ"ח בכל הפעלת המכשיר/נגן, בדומה לסמל מאושר במכשירים הסלולריים הכשרים</p>

כרגיל שלא ישברו את הלחצן הפנימים של הווליום ואח"כ לסגור צד למטה ואח"כ צד הכרטיס, והצד של לחצן הדלקה לסגור אחרון כדי שלחצן הדלקה לא ישבר, ניתן גם לנתק ע"י תוכנת מחשב בגמחיים. אם נשבר לחצן ראה בפרק **פתרון תקלות**

אפשרי ע"י פתיחה וניתוק חלקים, ← **לפתיחה** ראה בנגן SANDISK CLIP JAM כאן בסמוך או בפרק **פתיחת המכשיר** ומרימים את הבטריה, (להרים מהצד שכנגד החוטים כדי שהחוטים לא יקרעו) בזהירות ובכח לקלף את הדבק המדביקה את הבטריה ← ולניתוק יש שתי אפשרות ניתוק: **אפשרות 1** מרימים הבטרייה וכשמחזיקים הנגן שהבטרייה משמאלך והמסך (הפוך) לצד ימין, במרכז (טיפה שמאל) יש לוח שחור מרובע גדול ונקרא (גויק) ומתחתיו יש לוח שחור יותר קטן שיוצאים מכל צדדיו ארבע/חמשה רגלים, בין שתי המרובעים השחורים יש שתי חלקים קטנים שחורים עומדים בשוה מחוברים עם ארבע הלחמות המשך ראה בנגן SANDISK CLIP JAM

עם כרטיס הרחבה SANDISK SANSA CLIP+

יש סרט איך לנתק פיזי בתקית סרטים בסגירה להזהר שהמכסה יבא על לחצני הווליום מלמעלה ולא מהצד שלא ישברו

הצלחנו להנפיק גרסה משופרת עם כל ההגנות אשר מונעת גם

איפוס לחצנים וגם שינויי גרסה לגרסה אחרת ולא יהיה ניתן להחזיר את הרדיו בכל מקרה, כמו"כ הנגן יהיה מוגן מפני התקנת תוכנת "רוקבוקס" (אשר לאחרונה היו דרישות רבות מאת ישיבות

והורים שיוכלו להיות מוגנים גם בחינה זו) אשר עד כיום לא היתה אפשרות הגנה ע"ז כלל, בנוסף תובלט אישור

"מאושר"

מטעם הגמ"ח בכל הפעלת המכשיר/נגן, בדומה לסמל מאושר במכשירים הסלולריים הכשרים

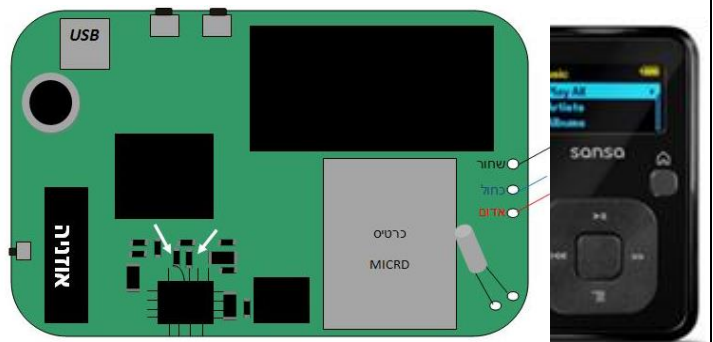

אפשרות 2 להוריד את הגביש הנמצא למטה ליד החיבורים של הבטריה . עדיף לנתק בשיטה הראשונה , היות שלנגן עם ההרחבה ישנה "שעון" ותאריך הרושמת על שם קובץ ההקלטה את התאריך והשעה, וניתוק הגביש מבטלת גם את פעילות השעון. וגם מנתקים ע"י תוכנת מחשב בגמחיים או מהאתר בסגירה מתחילים לסגור קודם את הצד של USB והלחצנים של הווליום ולבא על הלחצנים מלמעלה ולא מהצד שלא ישברו ואח"כ לסגור צד למטה ואח"כ צד הכרטיס, והצד של לחצן הדלקה לסגור אחרון כדי שלחצן הדלקה לא ישבר

מתחת למסך יש שני חלקים קטנים לידם כתוב FM-R FM-L שניהם יש להסיר. ניתן גם לנתק ע"י תוכנת מחשב בגמחיים או מהאתר.

SANDISK SANSА E כל הסדרה



אפשר ע"י פתיחה וניתוק חלקים, לפתוח שלוש ברגים מהלוח האלקטרוני, (אין צורך בהסרת המסך) וכן אין צורך להפריד את הלחצנים מהלוח, להרים קצת את הלוח ולהציץ, לא להרים הרבה שלא ישבר מתג ההדלקה שם קרוב לאוזניות יש חלק בגודל חצי ס"מ מרובע ממנו יוצא שני חוטים מודפסים (לכיוון ההפוך של האוזניות) המתחבר לשני חלקים שני החלקים האלו יש לנתק, (ראה חיצים בתמונה), או שמנתקים ע"י תוכנת מחשב בגמחיים או מהאתר.

SANDISK SANSА FUZE

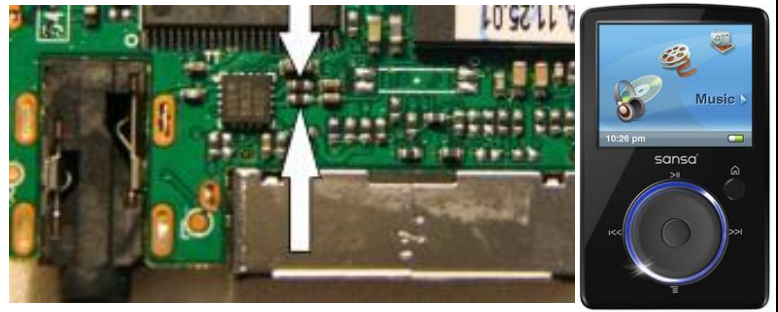

יש סרט איך לנתק פיזי בתקית סרטים. בהתחלה פותחים בצד עם סכין יפני ואח"כ עם סיכה (1 מרימים את הפלסטיק השחור שמחזיק את החוט=הפילים=החיבורים מהצד של הפילים ומרימים לכיוון הפלסטיק הלבן ואחרי שמתרומם מושכים את



SANDISK SANSА FUZE PLUS אי אפשר ע"י מחשב+



<p>הפילים ומתפרק החלק העליון . 2) פותחים ארבע ברגים שתיים מהם תחת הספוג השחור. 3) מוציאים את הנגן מהאריזה מוציאים קודם את ה-USB בדחיפת מברג בצדו . 4) פותחים ארבע ברגים יותר קצרים מהצד השני. 5) מפרידים בין החלקים. 6) מנתקים את הגביש שבין המיקרופון למקום הכרטיס. 7) כשמחברים חזרה את החוט כעין פילים הלחצנים לא עובדים מיד, צריך קודם לכבות ורק אז הם עובדים.</p>	
<p>יש להם לוח רדיו רגיל (לפעמים מתחת מדבקה שחורה) יש להוריד הגביש,</p>	<p>SANDISK SANSA M כל הסדרה</p> 
<p>לא ידוע לנו אפשרות ניתוק להעביר את המכשיר או לירושלים לגמ"ח ברח' נחמיה 7 ירושלים טלי 0548463400 או לב"ב גמ"ח רח' אלשיך 8 טלי 035798148</p>	<p>SANDISK VIEW MP4</p> 
<p>ראה INNOVA TB10</p>	<p>SILVER LINE</p> 

<p>לפתיחה בורג קטנטן מאחור מעל כפתור on/off - אח"כ להחליק אחורה כמו סליידר לכיוון הצד הרחוק מהבורג. (פתיחה עם סיכה מהצד יתכן ותהרוס את התפסנים.) אח"כ לשחרר בעדינות את המכסה. לניתוק הגביש מסומן היכן היה בתמונה 3300</p>	<p>SILVER LINE</p> 
<p>לפתיחה להפריד מכסה פלסטיק דק מהצד של הusb, נחשף בורג המחבר קליפס וכו' לניתוק ראה בנגנים שיטה ראשונה</p>	<p>SILVER LINE digital mp3, או לנגן diamondline mp3, דומה, ל</p>
<p>לנתק מגויק 5802 רכיב שיוצא ממס' 14 ושתי חוטים מודפסים שיוצא ממס' 15 ו16</p>	<p>SILVER LINE 6101</p>
<p>להוריד גביש שבצד ולא האמצעי, ליד מרובע שחור קטן 5807P וליד האוזניה וכן 2 חלקים קטנים שיוצאים מהמרובע בצד ימין בצבע חום בחלק מהמכשירים לא מנתק לגמרי, לכן להיכנס לתפריט FM ולכיון שיעמוד על חיפוש תחנות ידני וגם לתפריט תחום קבלה ולכיון על תדר "רדיו מצפן" או "יפן" (אם יש)</p>	<p>SILVER LINE SL 403/407/ 601/602/604</p> 
<p>צריך לפתוח גם ברגים פנימים, ולא צריך לפרק בין הפלטות, הגביש ליד האוזניה</p>	<p>SILVER LINE SL409</p>

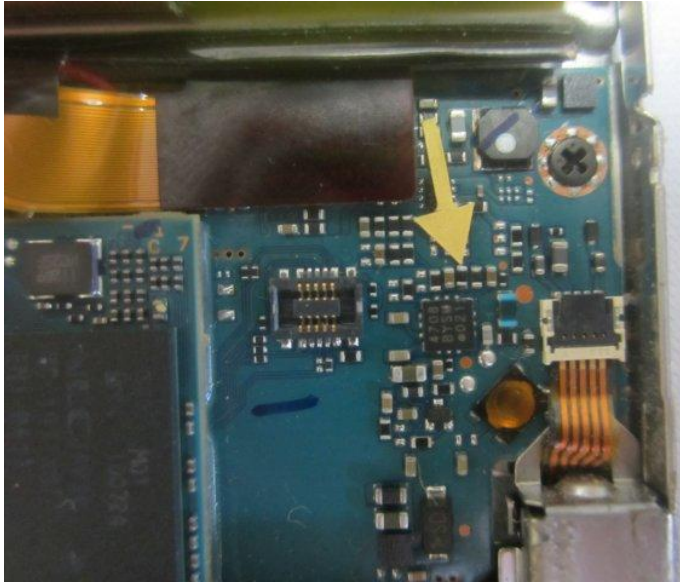

ובערת הרעדיו

<p>בורג מתחת המדבקה, לנתק הגביש ליד האוזניות ולא מנתק לגמרי צריך עוד</p>	<p>SILVER LINE SL-500</p>	
<p>לנתק מגויק 5807 רכיב שיוצא ממס' 14 ושתי חוטים מודפסים שיוצא ממס' 15 ו16</p>	<p>SILVER LINE SL-604</p>	
<p>גביש, או כמו בסאן דיסק</p>	<p>SILVER LINE SL-605</p>	
<p>הברגים מתחת המסך</p>	<p>SOKEN MP4</p>	
<p>לבעלי נסיון בלבד</p>	<p>SONY</p>	
<p>להרים המדבקה שכתוב עליה VOL ולשמור על המדבקה. להוציא בורג, אין צורך להוציא את שני הברגים שליד ה-USB, ולפתוח החלק האחורי, ואח"כ רואים את הרדיו מכוסה בפחית מרובעת, לזרוק את הפחית ולנתק כמה חלקים.</p>	<p>SONY NWE 002F MP3</p>	
<p>ראה תמונה</p>	<p>SONY NWZ EF436</p>	
<p>לא ידוע לנו אפשרות ניתוק להעביר את המכשיר או לירושלים לגמ"ח ברח' נחמיה 7 ירושלים טל' 0548463400 או לבי"ב גמ"ח רח' אלשיך 8 טל' 035798148</p>	<p>SONY NWZ B105F</p>	

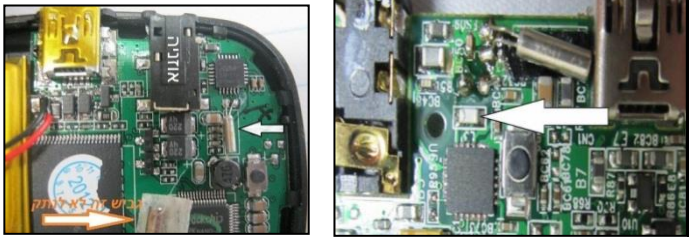
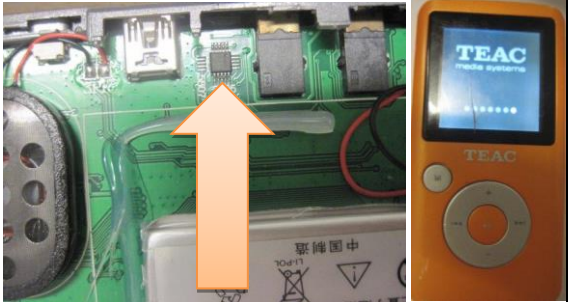
<p>פתח 2 ברגים מהגב. הפרד חלק הקדמי מהצד למעלה שלוף את הנגן הקדמי מהחלק התחתון שמחובר לגב (שמור על הפלסטיק הפנימי של מתג הHOLON) הסר מדבקת ספוג. יש 2 לוחות נפרדים על הלוח הגדול, הסר את הימין (תקע-שקע) על הלוח יש חלק מרובע שחור. מעליו יש 3 נגדים קטנים הסר את השחור הראשון מימין מה 3 נגדים הנ"ל, ראה תמונה (בהפעלת הרדיו הנגן נתקע יש ללחוץ על RESET עם סיכה)</p>	<p>SONY NWZ-E353</p> 
<p>דומה לקודמים לא נפתח ולכן לא ידוע לנו אפשרות ניתוק להעביר את המכשיר או לירושלים לגמ"ח ברח' נחמיה 7 ירושלים טל' 0548463400 או לב"ב גמ"ח רח' אלשיך 8 טל' 035798148</p>	<p>SONY NWZ E365</p>
<p>כשהאוזניות והUSB הם לצד ימין, סמוך להם במרכז יש חלק עם 8 רגליות לכל ארבע צדדיו, לצד התחתון שלו יוצא כ-6 חלקים קטנים, שתיים באמצעם הם בצבע שחור, יש לנתק את השחור הימני מהשחורים האלו</p>	<p>SONY NWZ E374</p> 
<p>לא ידוע לנו אפשרות פתיחה להעביר את המכשיר או לירושלים לגמ"ח ברח' נחמיה 7 ירושלים טל' 0548463400 או לב"ב</p>	<p>SONY NWZ E384</p>

<p>גמ"ח רח' אלשיך 8 טל' 035798148</p>	
<p>4 ברגים, בצד השני של הלוח ליד האוזניות יש חלק מרובע שחור, למטה ממנו יש חלק קטן בצבע לבן, אותו יש להוריד. יש תמונה או להוריד גביש כפי התמונה השניה</p>	<p>TEAC MP 211 ראה גם דגם סמוך</p> 
<p>לניתוק הגביש שאורכו לרוחב מספרו 32,768</p>	<p>TEAC MP 288</p>
<p>יש ברגים מתחת החלון. מרימים את החלון עם חפץ דק כגון קליפס ראש</p>	<p>TEAC MP 112 MP3</p>
<p>נפתח החלק העליון, לנתק הקטן בפינה בין האוזניה ללחצן. לכל נגן שמנתקים צריך לצרף פתק שאם המכשיר נתקע, להוציא בטריה, להכניס אחרי 5 שניות בחזרה ללחצן כדי להדליק ומיד להחזיק בלחצן המרכזי לכיוון למעלה עד שמתחרר</p>	<p>TEAC MP 113 MP3</p>
<p>יש בורג מתחת המכסה בפינה</p>	<p>TEAC MP 200 D</p>
<p>להוראות כלליות ראה בפרק ניתוק "שיטה שניה"</p>	<p>TEAC MP 211 ראה גם דגם סמוך</p> 
<p>להעביר את המכשיר או לירושלים לגמ"ח ברח' נחמיה 7 ירושלים טל' 0548463400 או לב"ב גמ"ח רח' אלשיך 8 טל' 035798148</p>	<p>TEAC MP 222-... S Z MP3</p>
<p>נפתח חלק עליון, הרדיו בלוח השני</p>	<p>TEAC MP 244</p>
<p>הרדיו למטה בזווית סמוך לאוזניות (אם אין</p>	<p>TEAC MP 275</p>

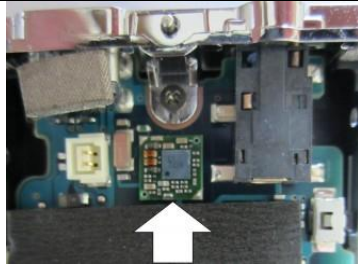
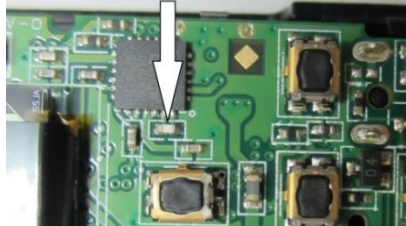
רדיו בתפריט אז גם חלק של הרדיו לא קיים)	
הגביש ליד האוזניה	TEAC MP 277
נפתח את החלק העליון, 3 ברגים נוריד את מסגרת המוכספת לניתוק הגביש שבין האוזניות וה-USB. ולא לנתק זה שמהצד השני של ה-USB	TEAC MP 370
1) שולפים את המכסה מתחת ע"י סכין יפני (2) פותחים שתי ברגים 3) על הלוח השני ליד האוזניות יש גביש קטן שצריך להוריד מתחת מדבקה שחורה, בסגירה יש לזכור להחזיר את המדבקה השחורה, (לציין לבעל הנגן שהדלקת הרדיו תוקע הנגן ויש לחוץ (RESET	TEAC MP 375SD
הגביש ליד הרדיו להוריד חלקים מהלוח	TEAC MP 380/390
גביש ליד האוזניה	TEAC MP 540
1) נפתח חלק עליון. 2) לפתוח שבע ברגים ולהפוך 3) הגביש שכתוב עליו...32 מתחת הבטרייה	TEAC MP 600
1) נפתח חלק עליון. 2) לנתק גביש ליד גיוק מרובע של רדיו, יותר קרוב לאוזניה	TEAC MP114 MP3
הגביש בצד של האוזניה	TEAC MP115 MP3
מתחת לאוזניות בקצה של הלוח נמצא הרדיו, לניתוק להוראות כלליות ראה בפרק ניתוק "שיטה שניה"	TERIO

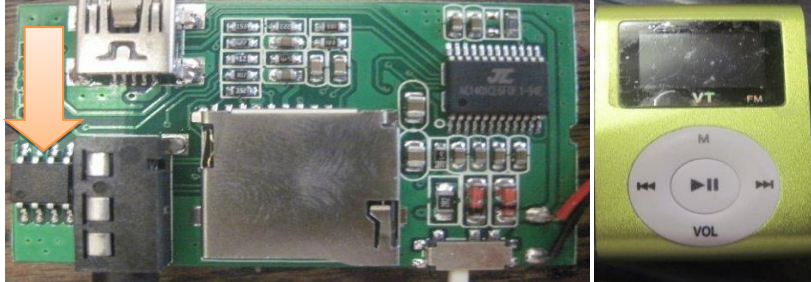
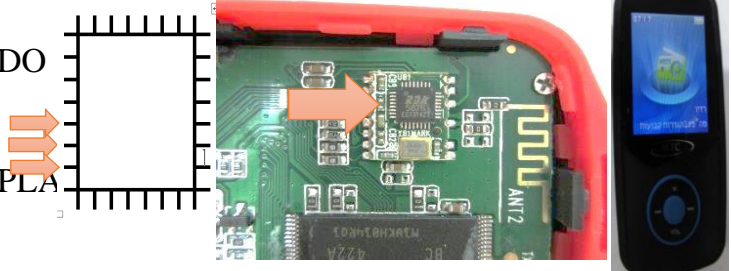
<p>להסיר 2 הפלסטיקים המוכספים הדבוקים בצדדים, 4 ברגים, ליד האוזניות יש פחית בצבע כסף, להסיר הפחית ולהוריד חלקים קטנים שתחתיו מסביב לחלק הגדול שם,</p>	<p>TOSHIBA MEU202</p>	
<p>ליד המסך מצד ימין מעל לחצן השמאלי, יש חלק מרובע שחור שהוא הרדיו, לניתוק יש להוריד נחלק הקטן היוצא לכיוון הפנימי של לוח האלקטרוני לכיוון לחצן השמאלי הסמוך למסך</p>	<p>TRANSCEND mp3</p>	
<p>לניתוק לפי החץ וכדאי לבדוק מצד השני של הלוח אולי יש הגויק (עוד לא נבדק)</p>	<p>TRANSCEND mp3</p>	
<p>לניתוק 1080</p>	<p>VT</p>	
<p>מנתקים על הלוח הקטן RDA 5876 עם 4X8=32 רגלים להוריד רגל 26 ו 27 ו 28 לגרד עם סיכה הרגלים שמול החץ. לשמוע לפני הניתוק שהרעדי עובד ולגרד עד שלא ישמע או להסיר את כל הלוח</p>	<p>(1 WTC T04 DIGITAL PLAYER בלוטוס (2 SUPER TURBO RDO ST-08 (3 X06 (4 RUIZU DIGITAL PLA</p> <p>בלוטוס גם מתנתק לפעמים</p>	





<p>לבטל את לחצן שבורר את התחנות או לשבור או להלחים את הכניסה והיציאה כי ע"פ רוב השידור של האוזניות עובדות על תדרי הרדיומשולב עם הרדיו הכללי, לכן ניתוק הרדיו תנתק את כל השידור כולל של האוזניות כללית.</p>	<p>אוזניות אלחוטיות + רדיו</p>
<p>מי שיודיע איך מנתקים הציבור יודה לו</p>	<p>סרטים תמונות MP4 וממצלמות</p>

ניתוק רמקולים לפי שם ומודל

(לבדוק גם בנגנים הוראות ניתוק)

<p>להפוך לוח שהחוט מהכפתור של הרעדיו מגיע אליו לניתוק 5807</p>	<p>SD-983B אורגן</p>
<p>לניתוק רכיב שמול החץ להוריד להוראות כלליות ראה בפרק ניתוק "שיטה שניה"</p>	<p>ללא שם עם בלוטוס</p> 
<p>במקום של הצג והלחצנים להרים את המדבקה עם משהו דק כגון סכין יפני קצת מימין ומשמאל בשביל לפתוח ברגים מתחתיו ראה תמונה. אחרי שהרימו את המדבקה, לניתוק 1080 או 44721 RL508 / 41N 32 או להוראות כלליות ראה בפרק ניתוק "שיטה שניה"</p>	<p>קריוקי דיבורית רמקול AC</p> 
<p>פתח 2 ברגים על החלק שיש הלחצנים מצד השני של הלוח הסר הגיוק שיש לו 2X4 רגלים להוראות כלליות ראה בפרק ניתוק "שיטה שניה"</p>	<p>רמקול קריוקי דגם AC ACK 190 גודל 60 ס"מ</p> 
<p>1)נפתח בצד הלחצנים אם לא נפתח אז לחתוך את הדבק סילקון עם סכין יפני ולהיזהר לא לגעת בבטרייה ובלוח 2) לניתוק להוריד גוק שמתחיל במספר 45 ואו 62 מתחיל ואם אין גוק</p>	<p>AC</p> 

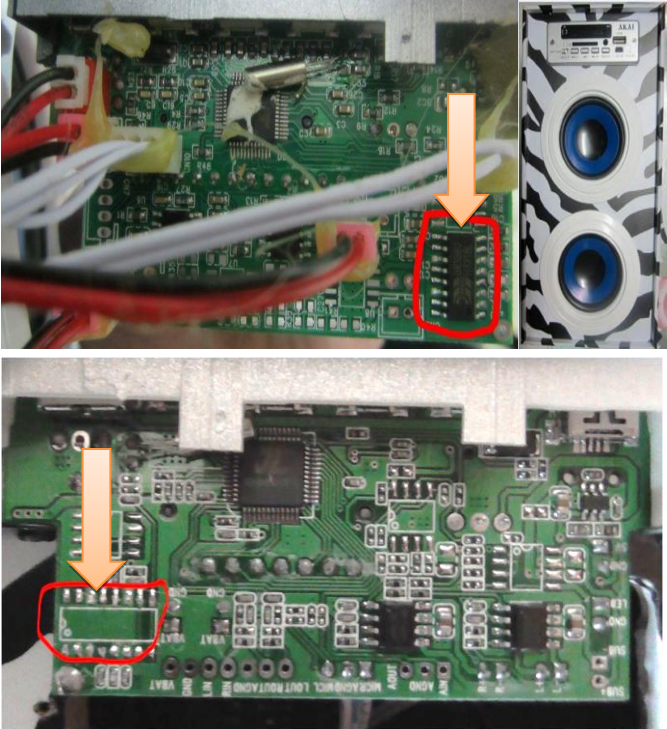
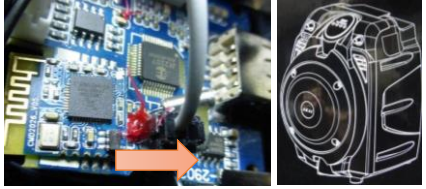
ובערת הרעדיו

<p>זה אז להוריד שתי רכיבים לפי התמונה (3) בסגירה להדביק לחצנים מבחוץ עם דבק ובנוסף לפעמים למשוך אותם עם סכין יפני או מברג דק שהלחצנים יהיו ממול</p>		
<p>להוראות כלליות ראה בפרק ניתוק "שיטה שניה"</p>	AF DIGITAL SREAKER	
<p>יש להסיר את החלק מס' Kt0830eg שיש לו 16 רגלים 8X2 להוראות כלליות ראה בפרק ניתוק "שיטה שניה"</p>	<p>רמקול AKAI Ak8500</p>	
<p>יש להסיר את החלק מס' 1080 להוראות כלליות ראה בפרק ניתוק "שיטה שניה"</p>	<p>AKAI AK-8508 קריוקי דיבורית</p>	
<p>1. פתח 2 ברגים מהחלק שיש שם המסך והלחצנים. 2. הוצא את הלוח, והפוך אותו. 3. בקצה של הלוח יש להסיר את החלק מס' 1080 או 8035 שיש לו 8 רגליות מ' 2 צדדיו, או כפי שמסומן בתמונה התחתונה איפה שהיה ממוקם השבב שיש להסיר. להוראות כלליות ראה בפרק ניתוק "שיטה שניה"</p> <p>כאשר מורידים את כל הגויק מתבטל הרעדיו גם בתפריט, כותב BE מצפצף וחוזר לנסות חיבור יו אס בי וכדו'</p>	<p>AKAI AK-8509 רמקול גודל 27X14X12 קריוקי דיבורית</p>	
<p>לניתוק 6218 A141N33 TRZ1419 2X4 רגל להוריד רגל מס' 1 הרגל מסומן בחץ</p>	<p>AKAI AK 8514 הבלוטוס ימשיך" לעבוד</p>	
<p>לא ידוע לנו אפשרות ניתוק להעביר את המכשיר לירושלים לגמ"ח ברח' נחמיה 7 ירושלים טל' 0548463400</p>	<p>ARTOS AR-KK 100</p> 	

ובערת הרעדיו

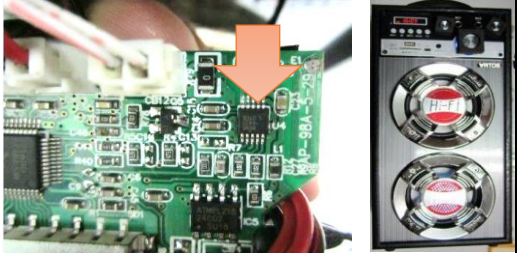
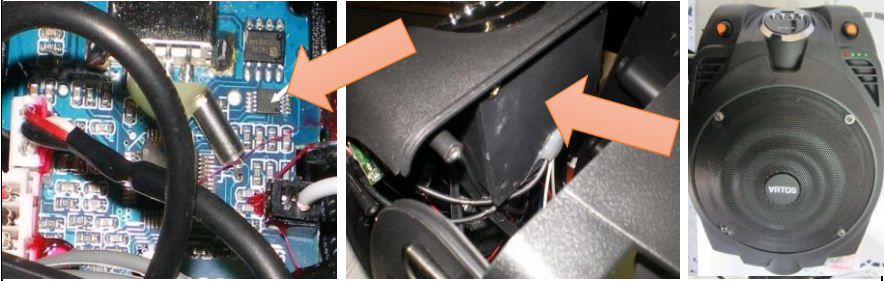
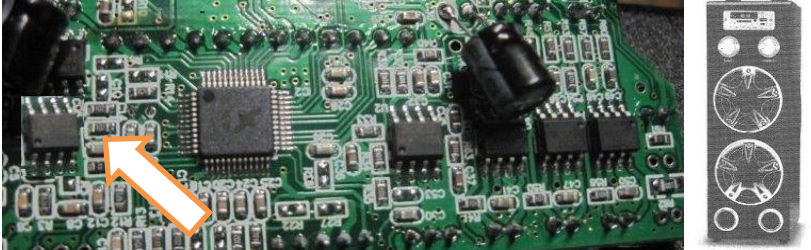
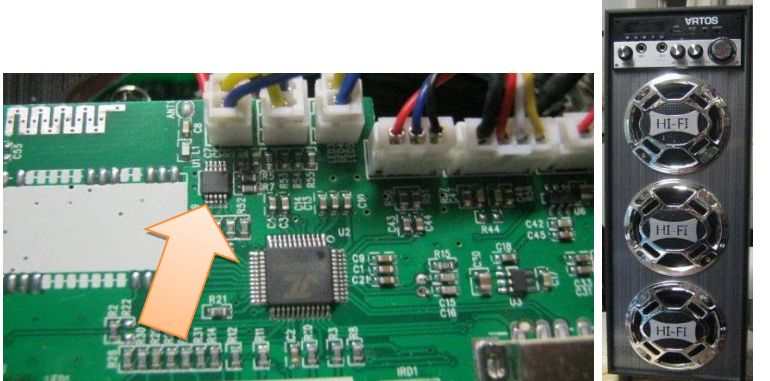
<p>לפתיחה את החזית של השקעים לאונקי וכרטיס זיכרון. לניתוק הרעדיו (8035) 2X5 רגליות להוראות כלליות ראה בפרק ניתוק "שיטה שניה"</p>	<p>ARTOS AR-KM 150</p> 
<p>פותחים מהצד (לא מהגב ממש) (לא את אלה של לוח הכפתורים האחורי) 10 ברגים 2 מתוכם על הרגליים, מורידים מתחתית הרגליים הקדמיות את הכריות, פותחים פתח צר את המארז, אין אפשרות לפתוח הרבה, ופותחים 4 ברגים בקופסא הפנימית למעלה של לוח הכפתורים /לוח האלקטרוני הקדמי ראה תמונה אמצעית לפי החץ. בשביל לפתוח את הברגים התחתונים יש להכניס את המברג דרך החור שנועד להחזיק את כל המארז. מורידים את השחור שמשומן בתמונה בחץ מס' 8035 בעדינות ובנחישות. להוראות כלליות ראה בפרק ניתוק "שיטה שניה"</p>	<p>ARTOS AR-444</p>  <p>לא לחסוך בפתיחה, עיי הסרת פלסטיק העליון ולפתוח 2 ברגים ולהוציא את לוח האלקטרוני כי ישאיר סימנים לא רצויים מבחוץ.</p>
<p>יש להסיר את החלק מס' 8035 שיש לו 8 רגליות מ2 צדדיו 4X2, להוראות כלליות ראה בפרק ניתוק "שיטה שניה"</p>	<p>ARTOS LUXURY 45X15X17 קריוקי גודל דיבורית</p> 
<p>יש להסיר את החלק מס' 8035 שיש לו 10 רגליות מ2 צדדיו 5X2, להוראות כלליות ראה בפרק ניתוק "שיטה שניה"</p>	<p>ARTOS LUXURY AR-KM 50X15X17 קריוקי גודל</p> 

<p>לניתוק בשבב הגדול עם האותיות JL עם 12 x2 רגלים להוריד שחור ולבן שממול האותיות JL</p>	<p>BLUPONT</p>  
<p>לפתיחה 4 ברגים 4 צדדים של הצג, לשים לב שהברגים הם ברגי עץ ומחוברים ללא אומים, אלא ישירות לעץ, הברגה לא זהירה תרחיב את החורים. לכן עדיף להבריג בשיויוניות, היינו לא לפתוח בורג אחד עד הסוף (כדי שלא יקרעו שאר הברגים מהחורים) אלא כל בורג סיבוב או שניים, עד שכולם ישתחררו פחות או יותר בשווה. נסה והבן. לניתוק 8035,</p>	<p>BOOSTMASTER <u>להוראות כלליות ראה בפרק ניתוק "שיטה שניה"</u></p>  
<p>לפתיחה מאחור ליד כפתור ההדלקה. הברגים מכוסים במדבקה לניתוק בפניה הגיוק הכי קטן 8035 יש לו 5x2 רגליות <u>להוראות כלליות ראה בפרק ניתוק "שיטה שניה"</u></p>	<p>BOOSTMASTER רמקול מיני קריוקי</p> 
<p>לפתיחה למטה מתחת ספוג יש שלשה ברגים <u>לניתוק להוראות כלליות ראה בפרק ניתוק "שיטה שניה"</u></p>	<p>BT SPAKER S10</p>  
<p>(1) ציר לידית לא להוציא (2) בורג פצפון בפניה גם לא להוציא (3) לשלוף את כל הלוח החוצה (4) לניתוק להוריד רכיב אחד קטן ראה תמונה (5) בסגירה קודם לסגור טיקים של רמקול ואח"כ לסגור הברגים</p>	<p>BUCKLE</p>  
<p>זהירות לא לנגוע בלוח הנפרד וגם לא בגביש לידו) הוא משמש לתקשורת הבלוטוס, לניתוק: הפוך את הלוח, ליד ה USB יש KTO 830 <u>להוראות כלליות ראה בפרק ניתוק "שיטה שניה"</u></p>	<p>רמקול CARTER +בלוטוס</p>  

ובערת הרעדי

<p>לפתיחה אולי לפתוח טיפה 2 ברגים שמחזיקים את צד המסך. מוציאים את כל צד המסך לניתוק ברכיב מס' 8065 מסומן בחץ להוריד רגל מס' 5 אפשר/ לנסות לניתוק הרכיב שיוצא ממנו</p>	<p>CH-63 BLUETOOTH הניתוק אולי ינתק את תקשורת הבלוטוס</p>	
<p>לניתוק 8035</p>	<p>cMiK MK-B10 SILVER LINE SL-KB1D</p>	
<p>לפתיחה 3 ברגים משושים בצד של הלחצנים לניתוק השחור הכי קטן בפינה ליד חוט אנטנה 8035 10 רגלים</p>	<p>CMiK MK-B60 גודל 25X33 X15X</p>	
<p>לפתיחה מהגב 2 ברגים שמסביב (לא מהאמצע) בלוח העליון סמוך למקום של כרטיס הזיכרון יש שבב של 2X5 (שכתוב עליו 8035) הסר שבב זה (לא לגעת בלוח הנפרד הקטן זה קשור לבלוטוס לא להסיר אנטנות הם שייכים למיקרופונים אלחוטיים</p>	<p>רמקול בוקסה גדול COPA +בלוטוס</p>	
<p>לניתוק 8035 שנמצא ליד הלוח הקטן שיש עליו שתי לוחות שחורים (לא נמצא על הלוח הקטן)</p>	<p>רמקול לוח פיקוד חצי לבן וחצי שחור CROWN</p>	
<p>לניתוק 1080 X2 8 רגל להוראות כלליות ראה בפרק ניתוק "שיטה שניה"</p>	<p>FM HI FI FM RADIO</p>	
<p>להוריד רשת, להוציא שמונה ברגים ולא את שש הברגים שהם בצורת שתי עיגולים שמחזיקים את הרמקולים, לפרק בין החלק העליון לחלק בצבע כסף, לניתוק החלק שלא ליד האנטנה להוריד חוט אנטנה ולבדוק לפני ואחרי אם שומעים רעדי להוראות כלליות ראה בפרק ניתוק "שיטה שניה"</p>	<p>F&d v330F</p>	
<p>לניתוק 8035 להוראות כלליות ראה בפרק ניתוק "שיטה שניה"</p>	<p>קוביה בגודל 5X5X5 FQ57</p>	









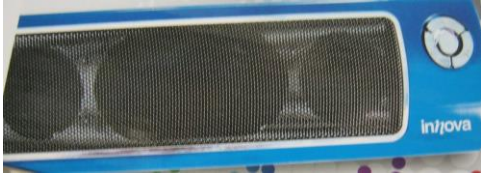
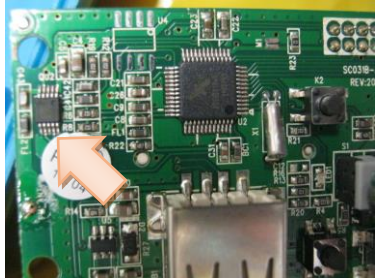

ובערת הרעדי

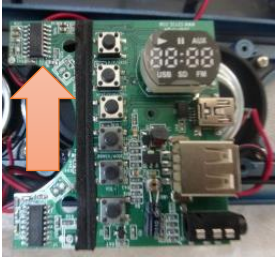
<p>לא צריך לפתוח ברגים <u>להוראות כלליות ראה בפרק ניתוק "שיטה שניה"</u></p>	<p>FQ81</p>
<p>לפתיחה 4 ברגים מתחת 4 מדבקות בפניות ולהפוך הלוח לניתוק ליד הגביש</p>	<p>F35 גודל קובייה 5 X 6</p> 
	<p>F60 mini hifi</p> 
<p>לפתוח 4 ברגים מתחת המדבקה של כל המסך. יש להסיר את החלק מס' M5807 מהצד של המסך הוא הרעדי <u>להוראות כלליות ראה בפרק ניתוק "שיטה שניה"</u></p>	<p>GERMAINE</p> 
<p>להתחיל להרים המדבקה של כל המסך מהחור של המתלה, לפתוח 4 ברגים מתחת. בורג בודד נוסף מחזיק את הלוח, לנסות לפרק את האריזה המתכתית מבלי להוציא ממנו את הלוח כדי לחסוך את הקושי של הסגירה ולהפוך את הלוח ושם מהצד השני של המסך יש להסיר את החלק מס' 1080 הוא הרעדי להורידו לגמרי לתלשו, <u>להוראות כלליות ראה בפרק ניתוק "שיטה שניה"</u> בסגירה אם כפתור ההדלקה ברח ממקומו להחזיק את הלחצן מהצד השני כדי שיעמוד במקומו ויהיה אפשר להכניס הלוח למקום</p>	<p>GERMAINE גודל 5X5X5X7</p> 
<p>לפתיחה לדחוף בין הפלסטיק והעץ לפי החץ. להתחיל עם דבר דק שלא יהיו חריצים <u>לניתוק 8075 להוראות כלליות ראה בפרק ניתוק "שיטה שניה" לסגירה</u> דוחפים בחזרה וזהו</p>	<p>GERMAINE GM-S10</p> 

<p>לפתיחה לדחוף בין הפלסטיק והעץ לפי החץ ראה בדגם GERMAINE GM-S10 בסמוך. להתחיל עם דבר דק שלא יהיו חריצים (2) לפתוח שתי ברגים לפי החץ בתמונה האמצעית שלוחצים\שמחזיקים לוח ה usb לניתוק 8075 לפי החץ להוראות כלליות ראה בפרק ניתוק "שיטה שניה" לסגירה דוחפים בחזרה וזהו</p>	<p>GERMAINE GM-S46</p> 
<p>פתח 4 ברגים מהגב, הסר את חלק הקדמי-הרמקול והמייק (תקע שקע), הפוך את הלוח לניתוק הסר שבב של 8x2 רגליות מס' 8075 להוראות כלליות ראה בפרק ניתוק "שיטה שניה"</p>	<p>GOLON RX-2999 גודל 12*9</p> 
<p>לניתוק 5807 מאחורי חוט האנטנה</p>	<p>HI-FI SUBWOOFER</p> 
<p>לא ידוע לנו אפשרות ניתוק (וראה בדגמים הסמוכים) מי שרוצה לנסות, אופן הפתיחה מורידים את הרשת מעל הרמקולים ומתחת יש ברגים (2). הגביש שליד הכרטיס מנתק את הכל. לניתוק צריך עוד לברר</p>	<p>רמקול לנגן עם רעדיו HIP BOX GTX12</p>
<p>להוראות כלליות ראה בפרק ניתוק "שיטה שניה"</p>	<p>רמקול HIP BOX GTX-15</p> 
<p>בצד השני של הלוח מאחורי שקע מיקרופון יש חלקים קטנים שחורים אחד מהם רשום עליו 000 אותו יש לנתק ראה גם דגם SIGMA להוראות כלליות ראה בפרק ניתוק "שיטה שניה"</p>	<p>רמקול לנגן עם רעדיו HIP BOX</p>

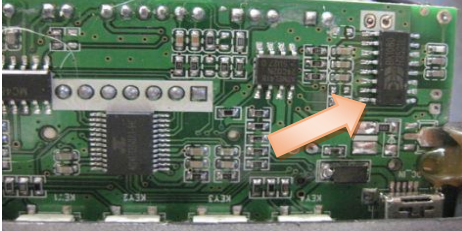
<p>(1) מוצאים את שני הרמקולים (אחרי שהוציאו רמקול אחד את הרמקול השני מוצאים ע"י דחיפה עם מברג מבפנים) (2). ברגים מתחת המדבקות ברגל הפלסטיק השקוף (3). כדי שהשחור עם הלוח יוכל לצאת צריך להוציא את השקע של הרמקולים (4). לכופף את המנורה (5). לשלוף את החלק השחור (6). לשחרר את הבטריה המודבקת (7) להוראות כלליות ראה בפרק ניתוק "שיטה שניה"</p>	<p>HI-RICE SD 802</p>
<p>יש להסיר את החלק מסי (גויק) 8035 להוראות כלליות ראה בפרק ניתוק "שיטה שניה"</p>	<p>IKO MINI SPEAK(רכב אוטו)</p> 
<p></p>	<p></p>
<p>, לפתוח את החלק הקדמי (דבוק בדבר חם) שחרר את הלוח שעליו ה USB והכרטיס ע"י 2 ברגים הסר את החלק שיש לו 5X2 רגליות. להוראות כלליות ראה בפרק ניתוק "שיטה שניה"</p>	<p>רמקול INNOVA</p> 
<p>לפתיחה ראה לפי היד בתמונה מתחילים עם משהו דק (2) הוצא שתי ברגים והפוך את הלוח עם הלחצנים לניתוק להוריד 8075 עם 8X2 רגלים להוראות כלליות ראה בפרק ניתוק "שיטה שניה" אם בהדלקה אי אפשר לעבור לרעדיו סימן שאין רעדיו כי חסר כאן הגויק איפה שהחץ.</p>	<p>רמקול INNOVA</p> 

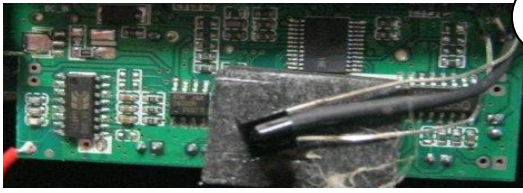







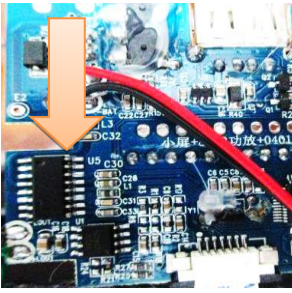

ובערת הרעדי

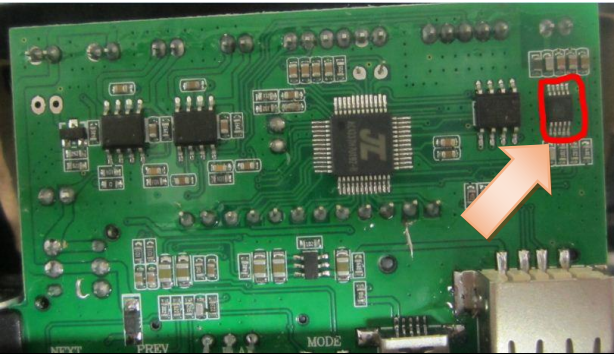
<p>לפתיחה (1) הסר את הרשת כולל המסגרת המוכספת. (2) פתח 8 ברגים (3) 2 ברגים מאחורה מתחת ספוג ומדבקה (4) בלוח התחתון להוציא 2 ברגים אולי מכוסה מתחת ספוג בפניה (5) להפוך את שתי הלוחות ביחד. לניתוק 8035</p> <p><u>להוראות כלליות ראה בפרק ניתוק "שיטה שניה"</u></p>	<p>רמקול (לא כתוב דגם) INNOVA</p>  
<p>אין רעדי</p>	<p>INNOVA DL200</p> 
<p>להוציא רשת, לניתוק מהצד השני של הלוח גויק שחור 1080 או 0830 ליד חוט אנטנה</p> <p><u>להוראות כלליות ראה בפרק ניתוק "שיטה שניה"</u></p>	<p>INNOVA DL266</p>  
<p>לא להוריד את הגביש ולא את כל הלוח הקטן כי מקלקל את המסך יש להסיר את הגויק השחור בלבד שכתוב עליו 1019 או 8075 או שעל הלוח הקטן</p> <p><u>להוראות כלליות ראה בפרק ניתוק "שיטה שניה"</u></p>	<p>רמקול INNOVA DL 306</p>   
<p>לניתוק 1080 לא לנתק לגמרי רק את שמונה הרגלים מהצד שמסומן עם החץ ממס' 9 עד 16 ולא להשאיר חוטים מחוברים לא בלוח ולא בגויק שלא יהא קצר חשמלי</p> <p><u>להוראות כלליות ראה בפרק ניתוק "שיטה שניה"</u></p>	<p>INNOVA KR-103 INNOVA KR-104 (הדגם מופיע רק על הקופסה) קריוקי דיבורית עם שתי מיקרופונים</p>  
<p>לפתיחה בלוח המסך לשלוף הלוח וצריך לעקם ולסובב הלוח עד שיוצא לניתוק 1080 לא להוריד לגמרי את החלק רק לחתוך צד אחד ממס' 9-עד 16 לא לנתק בצד שיש את הנקודה</p>	<p>INNOVA KR105</p>  

ובערת הרעדי

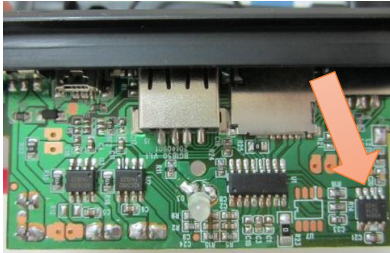
<p>לפתיחה 1 הוצא רשת 2 הוצא 4 ברגים בקצוות עם ראש עגול וארוך ועוד 4 ברגים באמצע עם ראש חלק וקטן יותר ועוד 2 ברגים מאחורה ראש חלק וקטן יותר 3 הורד מכסה מסך כולל הצד של הלחצנים 4 החזק לוח של המסך והפוך רק את המסך העליון 5 לניתוק 0830 מהלוח התחתון</p>	<p>INNOVA NB960</p> 
<p>לפתיחה 2 ברגים בורג אחד מתחת מדבקה, ולהוריד מכסה פח שנפתח בשליפה, להוציא בטריה 7 ברגים כולל בורג בתיבת בטריה לניתוק להוריד 8035 מתחת אנטנה שמשומן</p>	<p>INNOVA TB10 INNOVA TR10</p> 
<p>לניתוק 5807 <u>להוראות כלליות ראה בפרק ניתוק "שיטה שניה"</u></p>	<p>JL 200 גודל 11 12X 18X</p> 
<p>לניתוק 8075 או 5807 <u>להוראות כלליות ראה בפרק ניתוק "שיטה שניה"</u></p>	<p>JOC HO44UR</p> 
<p>להוריד את כל החזית ע"י מברג בכח לניתוק 5807 עם 16 רגלים בפינה ליד חוט אנטנה <u>להוראות כלליות ראה בפרק ניתוק "שיטה שניה"</u></p>	<p>KLIVIEN NY-8800</p> 
<p>פותחים צד תחתון, יש להסיר את החלק מס' (גויק) R1015 מרובע הכי קטן (ולא את 8002), בסגירה קצת מסובך, קודם צד אוזניות וכרטיס, ואח"כ צד לחצנים וצריך כל לחצן למשוך כלפי חוץ עם מברג דק וללחוץ את המכסה וככה לסגור,</p>	<p>KAIDAER</p> 
<p>ההדלקה בסיבוב כפתור הרמקול, להוציא רשת, 5 ברגים, יש להסיר את החלק (גויק) מס' 0830 <u>להוראות כלליות ראה בפרק ניתוק "שיטה שניה"</u></p>	<p>KML K-58</p> 

ובערת הרעדיו

<p>לפתיחה ראה לפי היד בתמונה מתחילים עם משהו דק (2) הוצא שתי ברגים והפוך את הלוח עם הלחצנים</p> <p>לניתוק להוראות כלליות ראה בפרק ניתוק "שיטה שניה" אם בהדלקה אי אפשר לעבור לרעדיו סימן שאין רעדיו כי חסר כאן הגויק איפה שהחץ.</p>	<p>הדגם נכתב בהדלקה</p> <p>רמקול KR-7200</p>  
<p>1. פתח את 2 הברגים מחלק העליון שם נמצאים הלחצנים והמסך.</p> <p>2. הוצא את הלוח, והפוך אותו.</p> <p>3. ליד הקצה של הלוח יש חלק מרובע שחור שיוצא 5 רגליות מ-2 צדדיו,</p> <p>להוראות כלליות ראה בפרק ניתוק "שיטה שניה"</p> <p>יש להסיר את החלק גויק מס' 8035 (שים לב שלאחר הניתוק לא יגעו שאריות של הרגליות אחת בחברתה.</p>	<p>רמקול גדול קריוקי דיבורית LEXUS KRK-50</p>  
<p>החץ מסמן את איזור הרעדיו</p>	<p>LG DH3140S</p>  
<p>לניתוק R04 45 להוראות כלליות ראה בפרק ניתוק "שיטה שניה"</p>	<p>LINK BITS VB02035-40</p>  
<p>לפתיחה צריך מברג ארוך מאד ודק מאד (אפשרי גם עם מברג ישר/פס)</p> <p>לניתוק 1080 להוראות כלליות ראה בפרק ניתוק "שיטה שניה"</p>	<p>LINK BITS WS-388</p>  
<p>לניתוק סליל אנטנה ולזרוק (לא מנתק לגמרי,</p>	<p>רמקול LUXOR EUR 8866</p>
<p>לחתוך רגלים של 1080 רק צד אחד מרגל 8 עד 16. אם כבר הורידו את הכל צריך להלחיס חזרה רגל 1 ו-2 רק בלוח. לא צריך את הגויק השחור</p>	<p>MAX POWER V8</p>

<p>לניתוק 44250 508 RL 1425 8X2 רגלים <u>להוראות כלליות ראה בפרק ניתוק</u> <u>"שיטה שניה"</u></p>	<p>MINI CARD SPEAKERS MODEL m669 גודל X48 X 83X 16 לבדוק אם יש למנורה מאריך לחור שלו</p> 
<p>1. פתח 4 ברגים מתחתית הרמקול. 2. פרק את הרמקול לשנים. 3. פתח 2 ברגים על הלוח, והפוך אותו. 4. ליד חיבור האנטנה יש חלק מרובע שיוצא ממנו משני צדדיו 5 רגליות, (בתמונה כבר אחרי הניתוק) <u>להוראות כלליות ראה בפרק ניתוק</u> <u>"שיטה שניה"</u></p>	<p>MINI-Hifi רמקול קטן</p> 
<p>יש ברגים מתחת 4 גומיות קטנות שולפים את כל הבית בטריה. רואים מלבן עם 4 רגלים משני צידיו <u>להוראות כלליות ראה בפרק ניתוק</u> <u>"שיטה שניה"</u></p>	<p>MINI SPEAKER KS338</p> 
<p><u>לניתוק ראה הוראות כלליות ראה בפרק ניתוק</u> <u>"שיטה שניה"</u> אם אין לוח שחור (ג'וק) אז להוריד שלשה רכיבים שהולכים לחוט אנטנה</p>	<p>MOBILE SPEAKER SU-203SU YOSD/ MOBILE SPEAKER SU-206</p> 
<p>להסיר את השבב שיש לו 4X2 רגלים (8065) ההכי קרוב לחוט הבודד של האנטנה. זהירות! לא לנגוע בלוח הנפרד, זה קשור לבלוטוס.</p>	<p>רמקול+ בלוטוס MS-2</p>
<p>לפתוח את חלק הקדמי (דבוק בדבק חם) {לא לפתוח מהגב} לניתוק על הלוח הקטן שיש עליו ה USB וה SD. להסיר שם השבב מס' 8075 שיש לו 2X8 רגליות מ-2 צדדיו או 4X2 רגליות כתמונה השמאלית <u>להוראות כלליות ראה בפרק ניתוק</u> <u>"שיטה שניה"</u></p>	<p>MS-46</p> 

מתחת הבטריה פתח 2 ברגים שחרר, 2 הרמקולים מהצדדים (לא לנתקם מהלוח עצמו) הוצא את כל התוכן כולל הרמקולים מהמעטפת הברזל (הרמקול יוצא באלכסון) (נעמיד את הלוח כשהלחצנים כלפינו והמנורה למעלה) במרכז הלוח יש גיג שחור מרובע שחור מרובע עם רגלים מכל הכיוונים מצד שמאל יש שורה של נגדים קטנטנים הסר הנגד העליון מהם הלבן זהירות! לא לפגוע בנגדים האחרים באזור

MUSIC ANGEL

רמקול
גודל 5X5X8



לפתוח רק הרמקול שיותר קרוב ל ANT, ואז אפשר לראות לוח נפרד מיוחד לרעדיו ועם מברג דק להוריד ויש להוריד את כל הלוח ע"י החדרת דבר דק כגון סכין יפני מתחת הלוח של אחד הצדדים של הלוח ולפרק צד אחד ואח"כ לכופף כמו דלת ולהורידו לגמרי (מתפרק בקלות) אם אין לוח להוריד שבב 8 רגליות מ2 צדדים במקום הלוח.

MUSIC ANGEL

גודל 5X5 X16



המספר של השבב: 0830
[להוראות כלליות ראה בפרק ניתוק "שיטה שניה"](#)

לבדיקה כדי לשמוע את הטומאה צריך לחבר חוט USB שזה משמש כאנטנה
לפתיחה ברגים מתחת גומי שעל כל התחתית
לניתוק הרכיב הראשון מהשלישייה המסומן או הגויק מס' 3513BK זה לבלוטוס וגם לרעדיו לנתק רגל 26 עם סיכה **לסגירה** בכדי לכיוון את הלוח והמכסה שיהיה במקומם. מכוונים לפי מיקום המנורה
הבלוטוס ימשיך" לעבוד

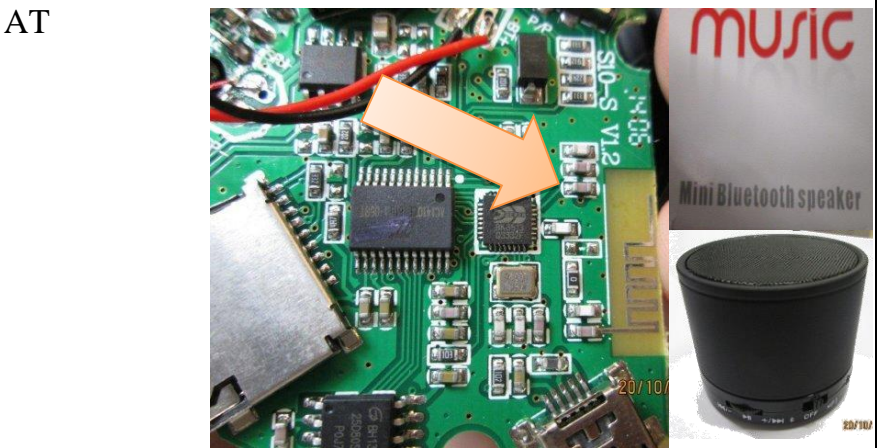

MUSIC MINI BLUETOOTH SPEAKER S10

AT

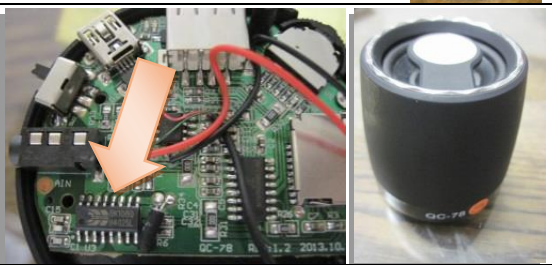
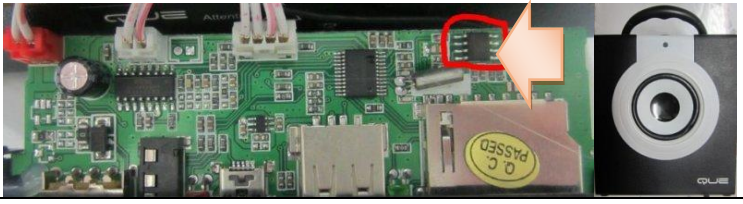
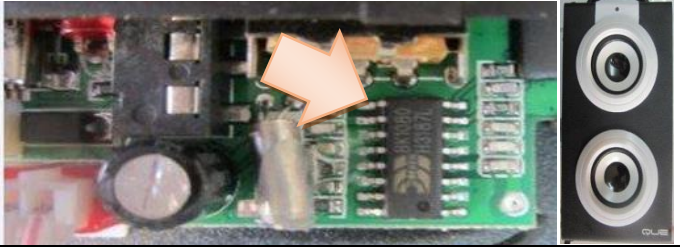
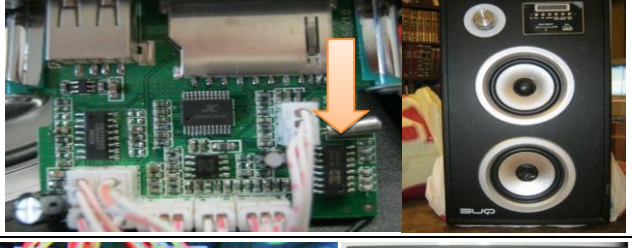
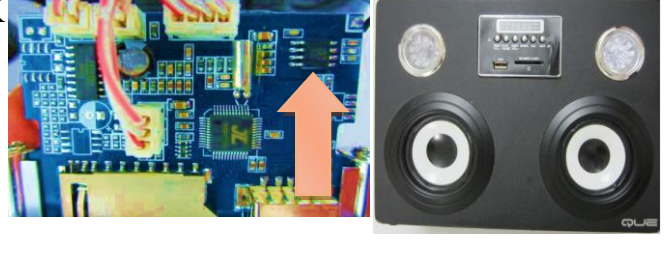

<p>לפתיחה 4 ברגים מסביב לבטריה מתחת רגליות \ מדבקות. וכן 2 ברגים מתחת בטריה שמתחת מדבקה לניתוק 8X2 1080 רגל להוראות כלליות ראה בפרק ניתוק "שיטה שניה"</p>	<p>מקול MUSIC SKY AK-05</p>
<p>לפתיחה הסר את המדבקה של חלק הקדמי באמצעות סיכת ראשוסכין יפני. פתח 4 ברגים והסר את הפנל. עדיף לא להרים את כל הלוח כי אז מתג ההפעלה יפול פנימה וקצת קשה להחזיר אותו). לניתוק מצד שמאל של המסך יש חלק שחור עם רגליות 2X5. הסר אותו להוראות כלליות ראה בפרק ניתוק "שיטה שניה"</p>	<p>NIZHI TT-028</p> 
<p>לפתיחה 6 ברגים תחת הרשת, 3 ברגים על הלוח, הפוך את הלוח, לנתק החלק 0830 שיש לו 8 רגליות מ-2 צדדיו להוראות כלליות ראה בפרק ניתוק "שיטה שניה"</p>	<p>מקול נייד NOVO 900</p> 
<p>לפתיחה 8 ברגים תחת הרשתות. הסר את החלק 5807 שיש לו 8 רגליות המסומן בתמונה "לא לטעות להסיר את את החלק שליד חיבורי תקע שקע של הרמקולים" להוראות כלליות ראה בפרק ניתוק "שיטה שניה"</p>	<p>NOVO NOV-988</p> 
<p>ליד חוט אנטנה 2 חלקים קטנטנים מס' 102</p>	<p>PRO AUDIO SH-173</p> 
<p>ראה בדגם SIGMA</p>	<p>PURE</p>
<p>ראה בדגם LEXUS KRK-50 לנתק 8035 להוראות כלליות ראה בפרק ניתוק "שיטה שניה"</p>	<p>PURE QCOUSTICS MCP-20 רמקול גדול קריוקי דיבורית</p> 

ובערת הרעדיו

<p>צריך לפרק עד המסך ומתחת המסך יש את החלק (גויק) מנתקים 2 חלקים שיוצאים ממנו (אולי מספר 201) להוראות כלליות ראה בפרק ניתוק "שיטה שניה"</p>	<p>PYLE PRO PWMA80UFM רמקול נייד</p> 
<p>לפתוח 2 ברגים למטה לניתוק 1080 להוראות כלליות ראה בפרק ניתוק "שיטה שניה"</p>	<p>QC-78</p> 
<p>1. פתח 2 ברגים בגב הרמקול שמחזיק את כל הכניסות. 2. הוצא את הלוח. 3. ליד חוט האנטנה יש חלק שיש לו 4 רגליות מ-2 צדדיו להוראות כלליות ראה בפרק ניתוק "שיטה שניה".</p>	<p>רמקול קריוקי דיבורית QUE PSQ25A</p> 
<p>לפתוח 2 ברגים בגב של הרמקול במקום של מתג ההדלקה, להוציא את הלוח, מצד ימין ליד חוט האנטנה יש מלבן שיוצא ממנו 8 רגליות מ-2 צדדיו כתוב עליו 1080 להוראות כלליות ראה בפרק ניתוק "שיטה שניה"</p>	<p>קריוקי QUE PSQ27W דיבורית רמקול נייד גודל 14X 26</p> 
<p>יש להסיר את החלק (גויק) שיוצא ממנו 8 רגליות משני צדדיו שצמוד לחוט שמתחבר לאנטנה כתוב עליו 1080 להוראות כלליות ראה בפרק ניתוק "שיטה שניה"</p>	<p>רמקול בוקסה ענק QUE PSQ29K</p> 
<p>פתח ארבע ברגים מתחת המדבקה של המסך וכי לניתוק ליד חוט האנטנה הסר גויק /שבב של 4X2 רגליות (1080) או 1015 ראה גם ברמקולים הסמוכים להוראות כלליות ראה בפרק ניתוק "שיטה שניה"</p>	<p>QUE PSQ30K</p> 
<p>1) פותחים מאחורה 4 ברגים (2) לניתוק דרך החור מורידים עם מברג ארוך את החלק 5807 שהוא הגויק הכי קטן בצד ימין בלוח שרואים בתמונה עם הרבה שקעים לבנים להוראות כלליות ראה בפרק ניתוק "שיטה שניה"</p>	<p>QUE PSQ31B</p> 

<p>(אם מחובר לעגלה פתח 4 ברגים והסר את העגלה). פתח 10 ברגים מהגב הוצא את הגב, פתח 2 ברגים מבחוץ שליד ה-USB והכרטיס. שחרר את כל הלוח של הנ"ל. לא לגעת בלוח הנפרד. זה של הבלוטוס, הפוך את הלוח הסר את השבב השחור הקטן שיש לו 2X5 רגליות (8035), (מה שומעים קולות סיניות זה רק תפריט קול של המכשיר ולא רדיו).</p>	<p>QUE PSQ32</p>	
<p>לפתיחה 10 ברגים כולל 2 ברגלים (2 לפתוח מכסה שמאחורי הצג 3) להפוך לוח של ה-USB הרדיו מהצד השני לניתוק גוק מספר 1019</p>	<p>רמקול נייד דגם QUE PSQ-47</p>  	
<p>במקום של הצג והלחצנים להרים את המדבקה עם משהו דק קצת מימין ומשמאל בשביל לפתוח 4 ברגים מתחתיו ראה התמונה השמאלית היא אחרי שהרימו את כל המדבקה ועדיף להרים רק את הפינות, להוציא את כל הלוח יש להסיר את החלק (גויק) 1080 שסמוך ליד האנטנה שיוצא <u>משני צדדיו 8 רגליות 4X2, להוראות</u> <u>כלליות ראה בפרק ניתוק "שיטה</u> <u>שניה"</u></p>	<p>רמקול נייד קריוקי דיבורית QUE</p>  	
<p>לניתוק לפי החץ <u>להוראות כלליות ראה בפרק ניתוק</u> <u>"שיטה שניה"</u></p>	<p>RICHTECH</p>  	
<p>5807</p>	<p>RUIZU DIGITAL PLAYER =X02</p>	

<p>לבדיקה כדי לשמוע את הטומאה צריך לחבר חוט USB שזה משמש כאנטנה</p> <p>לפתיחה 3 ברגים מתחת גומי שעל כל התחתית</p> <p>לניתוק הרכיב הראשון מהשלישייה המסומן (הגויק מסי 3513BK זה לבלוטוס וגם לרעדיו אולי לנתק רגל 26 עם סיכה אין עוד נסיון)</p> <p>לסגירה בכדי לכיוון את הלוח והמכסה שיהיה במקומם. מכוונים לפי מיקום המנורה</p> <p>הבלוטוס ימשיך לעבוד</p>	<p>S10</p> 
<p>להוראות כלליות ראה בפרק ניתוק "שיטה שניה"</p>	<p>SAFA</p> 
<p>לפתיחה (1 צריך לפתוח מכסה אחורי יש 4 ברגים 2) להוריד מכסה עליון (3 ברגים 4) שלוף לוח מלוח שמחובר עם שקע תקע: לניתוק ליד שקע AUX וכן איפוא שהחוט אנטנה מגיע מהצד השני יש מרובע שכתוב 8035</p> <p>להורידו להוראות כלליות ראה בפרק ניתוק "שיטה שניה"</p>	<p>רמקול SAFA T100</p>
<p>לניתוק 8035</p>	<p>רמקול SAFA T800</p> 
<p>לפתיחה (1 להוציא רשת 2) ששה ברגים</p> <p>לניתוק 0830</p> <p>להוראות כלליות ראה בפרק ניתוק "שיטה שניה"</p>	<p>SAKAL</p> 
<p>לניתוק נפתח פנל קדמי מורידים כפתור ווליום ואחריו מוטרר והרעדיו מתחבא מתחת הלחמות</p>	<p>רמקול גדול SAKAL 53106</p> <p>לא ידוע לנו אפשרות ניתוק</p>

<p>(1 להוציא רשת 2) חמשה ברגים (3 להוריד כיפה ארוכה 4) 2 ברגים קטנים ולהפוך לוח 5) לניתוק ליד חוט אנטנה מהצד השני להוריד 1080 להוראות כלליות ראה בפרק ניתוק "שיטה שניה" 6) לסגירה לכוון למקומם המנורה וכפתור הדלקה שלא ישברו, יש חור הצצה להסתכל אם המנורה הגיע למקומה אפשר להיעזר במברג גם מהחור בחזית (7) לפני הסגירה לבדוק שהחוטים לא עומדים על המסילה /השביל שלא ילחצו ויקרעו</p>	<p>SIGMA SAINET 22X4 X7X גודל</p> 																					
<p>לפתיחה (1) להוציא רשת 2) 6 ברגים (3) 2 ברגים קטנים ולהרים קצת את הלוח לניתוק ראה דגם קודם ולדחוף שפיץ ולשבור רגלים מספיק מהצד שרואים שמונה רגלים SAINET SIGMA לסגירה ראה דגם קודם</p>	<p>SAKAL SIGMA</p> 																					
<p>לנתק 1080 להוראות כלליות ראה בפרק ניתוק "שיטה שניה"</p>	<p>רמקול אלחוטי SAKAL SH120B</p>  <table border="1" data-bbox="906 965 1241 1294"> <thead> <tr> <th>Item</th> <th>Model</th> <th>SH-120B</th> </tr> </thead> <tbody> <tr> <td>Power Supply</td> <td colspan="2">AC 230V-50Hz 1.0A External 12Vx2A DC-12Vx1.2AH (Built-in Rechargeable battery)</td> </tr> <tr> <td>Peak of music Power</td> <td colspan="2">50W max</td> </tr> <tr> <td>Service Range</td> <td colspan="2">35M</td> </tr> <tr> <td>Frequency Range</td> <td colspan="2">VHF 165-265MHz</td> </tr> <tr> <td>Oscillating Mode</td> <td colspan="2">±0.00% with Quartz controlled</td> </tr> <tr> <td colspan="3">MADE IN CHINA SAKAL</td> </tr> </tbody> </table>	Item	Model	SH-120B	Power Supply	AC 230V-50Hz 1.0A External 12Vx2A DC-12Vx1.2AH (Built-in Rechargeable battery)		Peak of music Power	50W max		Service Range	35M		Frequency Range	VHF 165-265MHz		Oscillating Mode	±0.00% with Quartz controlled		MADE IN CHINA SAKAL		
Item	Model	SH-120B																				
Power Supply	AC 230V-50Hz 1.0A External 12Vx2A DC-12Vx1.2AH (Built-in Rechargeable battery)																					
Peak of music Power	50W max																					
Service Range	35M																					
Frequency Range	VHF 165-265MHz																					
Oscillating Mode	±0.00% with Quartz controlled																					
MADE IN CHINA SAKAL																						
<p>לניתוק 8035 או 6218 להוראות כלליות ראה בפרק ניתוק "שיטה שניה"</p>	<p>SAKAL SKL-9 SAKAL SKL 10 קריוקי דיבורית</p> 																					
<p>לפתיחה 4 ברגים מתחת גומיות 5807 במרכז הלוח עם 5X2 רגליות להוראות כלליות ראה בפרק ניתוק "שיטה שניה"</p>	<p>SAKAL SKL 24 T-2068</p> 																					

ובערת הרעדי

<p>לפתיחה להוריד רשת . 6 ברגים . לניתוק 0830 עם 8X2 רגליות <u>להוראות כלליות ראה בפרק ניתוק</u> <u>"שיטה שניה"</u></p>	<p>SAKAL SKL-77</p>
<p>לניתוק 8035 2X5 רגליות מתחת לקבל שחור מתחת לכפתור הדלקה ליד חוט האנטנה <u>להוראות כלליות ראה בפרק ניתוק</u> <u>"שיטה שניה"</u></p>	<p>SAKAL SKL-552 מגבר לחגורה נטען ראה דגם נוסף</p> 
<p>לא ידוע לנו אפשרות ניתוק לפתיחה מורידים את כל הפנל הקדמי. ומושכים את כפתור הווליום ומורדים הלוח הפנימי. הברגים מאחורה גם נפתחים ולא מצאנו את הרעדי.</p>	<p>SAKAL SKL-3106 לא ידוע לנו אפשרות ניתוק</p>
<p>לפתיחה. מפרידים כל הפנל הקדמי לניתוק. 8x2 1080 רגל <u>להוראות ראה</u> <u>בפרק ניתוק "שיטה שניה"</u></p>	<p>SAKAL 5216 רמקול S216</p>
<p>(1) מרימים רשת להתחיל מצד שמאל מהרוחב ולא מהאורך (2) בצד ימין מרימים חצי ירח מתחתיו יש ברגים (3) לשלוף שתי קבוצות חוטים בצבע לבן מהשקע שלהם (4) להוציא כפתור הזהה (ON/OFF 5) שתי ברגים שחורים ולהפוך את הלוח (6) לנתק 8035 המלבן הכי קטן הכי קרוב לאוזניות <u>להוראות כלליות ראה</u> <u>בפרק ניתוק "שיטה שניה" (7)</u> בסגירה בכדי לסדר את הרמקולים צריך להופכו</p>	<p>SIGMA SI 580 BL</p> 
<p>(1) להוריד רשת מהרמקול עם קליפס, (2) 6 ברגים, (3) 2 ברגים, (4) להפוך בעדינות את לוח המגעים, (5) לניתוק הסר את החלק מס' 0830 <u>להוראות</u> <u>כלליות ראה בפרק ניתוק "שיטה</u> <u>שניה" (7) לקרוע חוט אנטנה חוט</u> בודד שיוצא ולא מתחבר לשום מקום, (8) בסגירה להקפיד שהמנורה תכנס למקומה, (9) בסגירת המכסה לראות שהחוטים יכנסו לחור שלהם שלא יחתכו</p>	<p>SIGMA</p> 
<p>פותחים 4 ברגים בצד המסך והלחצנים, לניתוק: בצד של הלוח שבו מכניסים כל השקעים. המרובע השחור שכתוב עליו 8035 עם 2X5 רגליים זה להוריד</p>	<p>SILVER LINE</p> 

<p>א. להוציא בורג מצד ימין ולהסיר המכסה. ב. להוציא את הארבע הגומיות שלמטה שלא יתקלקלו. ג. למשוך את כל החלק הפנימי מהצד השני כלפי חוץ. ד. הרדיו הוא החלק המסומן עם חמש רגליות בשתי הצדדים (בתמונה כבר אחרי הניתוק) ה. לניתוק להוראות כלליות ראה בפרק ניתוק "שיטה שניה"</p>	<p>SILVER LINE</p> 
<p>1) שולפים את הרשת ביחד עם המסגרת שלו, 2) שולפים את השמשה עם המסגרת שלו, 3) מוציאים בורג בחור שבין שתי ה-USB (4) מורידים בכח את שתי המכסים בצדדים וכן מכסה בטריה, 5) דוחפים את הכל מנגד ה-USB והשמה לחצנים נשארים במקומם, 6) מוציאים שתי ברגים שמחזיקים את הלוח, 7) מנתקים לפי השיטה השניה את המלבן שמונח בפינה מול החור של AUX ולא שבערך מול החור של האוזניה להוראות כלליות ראה בפרק ניתוק "שיטה שניה"</p>	<p>SILVER LINE MODEL BOK</p>
<p>1. מוציאים רק את הרשת של הרמקול 2. לפתוח ברגים צריך להרים עם סכין יפני את השמשה שכתוב עליה SILVER LINE יש שם בורג 3. הופכים את הלוח. אפשר לנתק רק רגל שני להוראות כלליות ראה בפרק ניתוק "שיטה שניה"</p>	<p>רמקול SILVER LINE MB01</p>
<p>פתח מאחורה מאחורי המסך 2 ברגים עם ראש עגול (בורג אחד מאחורי ספוג), הסר את הרשת של הרמקולים (כולל המסגרת), 8 ברגים עם ראש חלק, מצד השני של הלוח ליד המסך יש להוריד את החלק מסי 5807 שיוצא ממנו 8 רגליות מ2 צדדיו להוראות כלליות ראה בפרק ניתוק "שיטה שניה"</p>	<p>רמקול SILVER LINE MB02</p> 

ובערת הרעדיו

<p>להוציא מחזיק תיבת הבטריה, שחרר את החוט מהשקע, להרים המדבקה של המסך, לפתוח 4 ברגים, להוציא את כל הלוח, בצד שיש שם את התקע-שקע, מתחת לחצנים יש חלק הרדיו, לניתוק <u>להוראות כלליות ראה בפרק ניתוק "שיטה שניה"</u></p>	<p>רמקול # 43 SK</p>	
<p>לפתיחה למטה יש בורג מתחת מדבקת אחריות ושתי ברגים כדי להפוך לוח לניתוק 1080 <u>להוראות כלליות ראה בפרק ניתוק "שיטה שניה"</u></p> 	<p>SPEAKER COCA COLA-PEPSI-HELNEKEN-SPRITE-UP-RED BUL-KFC-BINTANG-CARLSBERG-FENTA-ARTHUR</p> 	
<p>מלמטה מסתתר 2 ברגים מתחת לגומי, פתח את הברגים, הרם את פלסטיק התחתון, פתח שם עוד 4 ברגים, הרם את חלק התחתון, הסר את חלק המלבן שיוצא ממנה 8 רגליות 2מ צדדיו <u>להוראות כלליות ראה בפרק ניתוק "שיטה שניה"</u></p>	<p>רמקול מיני SUPRE SONUC SC -1325</p> 	
<p>להוריד את כל החזית ע"י מברג בכח לניתוק 5807 עם 16 רגלים בפינה ליד חוט אנטנה <u>להוראות כלליות ראה בפרק ניתוק "שיטה שניה"</u></p>	<p>SUPRE SOUND NY-8800</p> 	
<p>לפתיחה. מושכים את הפנל הקידמי שמודבק בדבק חם. לניתוק.בפינה איפה שמגיע חוט אדום של אנטנה מורידים כמה חלקים קטנים (לא הגדול) לסגירה. מדביקים בדבק סילקון/דבק חם</p>	<p>רמקול SU-18</p>	

<p>להוציא את כל הצד של המסך להתחיל מהצד איפה שאין בית קיבול לאוזניות או מקום לכרטיס שיכולים להשבר כשנדחוף אלא להתחיל לפתוח מהצד הנגדי (2) לפתוח 3/4 ברגים, מצד שני של הלוח לא למשוך את המסך החוצה במהירות, אף שנראה שהשתחרר, להוציא בעדינות מהדגמים העליונים מנתקים רכיב שמסומן בחץ שהוא הרכיב האמצעי מבין שלשה שיש שם וזה הרכיב שמגיע לאנטנה ואולי כתוב לידם C 8</p> <p>ובאחרים יש חלק אשר יוצא ממנו 8 רגליות משני צדדים וכתוב עליו 1080 מסומנים בחיצים, להורידו לגמרי ואז גם לא יופיע הרדיו בתפריט, להוראות כלליות ראה בפרק ניתוק "שיטה שניה"</p>	<p>TD-V26 "לא להוריד שום ג'וק מעבר לנגד המסומן" קוביה רמקול מיני ראה גם בסמוך</p> 
<p>ברמקול הימני (סימן היכר שיש לו שחור מרובע ולא מלבן כבשמאלי) לא להוריד מלבן השחור שכתוב עליו 24C020. רק מעל לחצן השמאלי להוריד הנגד השחור שכתוב לידו R6 "לא להוריד שום ג'וק מעבר לנגד המסומן"</p>	<p>TD-V26 קוביה רמקול מיני ראה גם בסמוך</p> 
<p>לניתוק 1080 להוראות כלליות ראה בפרק ניתוק "שיטה שניה"</p>	<p>TD-V26 קוביה רמקול מיני ראה גם בסמוך</p> 
<p>להוראות כלליות ראה בפרק ניתוק "שיטה שניה"</p>	<p>TD-V26 קוביה רמקול מיני ראה גם בסמוך</p> 

<p>יש גוק מרכזי של המעבד (הרבה רגליים מכל כיוון) מתחתיו גוק לא מזוהה, לא נמצא עליו כיתוב ויש עוד גוק – בצד שמאל (4 רגלים מ2 צדדים, סה"כ 8) עם מספור שלא מתאים עד היום למספורי הרעדיו 8063 זה לא ה8035 לניתוק רגל מספר 5, היינו צד ימין אחרון למטה. ובס"ד הרעדיו נותק</p>	
<ol style="list-style-type: none"> 1. להדביק כפתור ההדלקה (ON OFF) עם דבק חזק כמו דבק שחור של כריכת ספרים לשמור עליו שיישאר במקומו ושלא יאבד, 2. לפתוח מצד המסך, 3. בפתיחה להתחיל לפתוח מהצד הנגדי של כפתור ההדלקה 4. לניתוק הגיוק ליד האנטנה ראה, הוראות כלליות ראה בפרק ניתוק "שיטה שניה 5. לפני הסגירה להלביש מגן SD (TF) MICRO, 6. בסגירה להתחיל מצד כפתור ההדלקה, ולכוון הכפתור מול החור ולהקפיד שלא ישבר וכדאי להדביקו מבחוץ ראה מס' 1 	<p>TD-V27 קובייה רמקול מיני גודל 5X5X5</p> 

<p>1. לפתוח מתחת בורג של האנטנה ולהוציא את האנטנה "כולה" החוצה כולל הטבעת.</p> <p>2. פתח את הרמקול ע"י הוצאת כל החלק הקדמי של המסך והלחצנים, (מודבק בדבק ולפעמים קשה מאוד, ניתן להיעזר בחימום מסביב).</p> <p>3. במרכז יש חלק מרובע גדול שיוצא ממנו מ-4 צדדיו 12 רגליות מכל צד, (חלק זה הוא כולל הפיקוד של כל הרמקול, ולא להוריד את כולה), לניתוק הרדיו יש לנתק רגלית אחת בלבד "הראשון מימין" מהשורה שליידו כתוב "C13" (שים לב שהמילה C13 הנך קורא ישר ולא הפוך).</p>	<p>רמקול קטן עגול TD-V36A</p> 
<p>נפתח החלק העליון, להתחיל ליד הבורג, אחרי שיצא להוראות כלליות ראה בפרק ניתוק "שיטה שניה"</p>	<p>T.SONIC 850 TRANSCEND</p>
<p>לפתיחה יש גם בורג בחריץ ליד כפתור הדלקה ומתחת מדבקה בבטרייה</p> <p>לניתוק להוריד מרובע הכי קטן בפניה 8035 או מלבן שחור ליד חוט אנטנה עם רגלים משני צדדים RDA5807</p> <p>להוראות כלליות ראה בפרק ניתוק "שיטה שניה"</p>	<p>גודל 7X18 (כתוב מתחת הבטרייה) TEAC TC1110 PS</p> 

ובערת הרעדי

<p>להוריד 2 חלקים בין הגביש לגיוק</p>	<p>TREKSTOR 007107 .01 4X8 גודל</p> 
<p>לפתיחה הוצא את החלק שיש שם הכניסות של הכרטיס זיכרון ואונקי, מצד התחתון של הלוח הסר 3 נגדים שצמוד להלחמה של חוט האנטנה (לא להסיר את השבב שליד האונקי).</p>	<p>רמקול קריוקי UK- 615A</p> 
<p>לפתיחה מלמטה 4 ברגים, להסיר את עיגול של הרמקולים המוכסף משני הצדדים, לניתוק ליד חיבור חוט של האנטנה על הלוח יש חלק מס' 8075 עם 8 רגליות בשני צדדיו, יש להסיר את חלק זה להוראות כלליות ראה בפרק ניתוק "שיטה שניה" לסגירה להלביש את עיגול של הרמקולים לפני שסוגרים את הברגים</p>	<p>UNIVERSE NR 822-SB7 גודל 18 X10 X12</p> 
<p>לדעת אם יש רעדי לחוץ על לחצן שמאלי לא ידוע אפשרות ניתוק אבל לפתיחה מרימים רק את השמשה הקדמית בלי המסגרת עם משהו דק אולי שם הרעדי (המרובע עם 8 רגלים כבר ניתקו רגלים 1,2,3, ולא נותק) כדי לפרק מרימים השמשה האחורית בלי המסגרת שמתחתיה יש ארבע ברגים, וצריך מברג דק שאורכו 4 ס"מ</p>	<p>VILSTAR VS-615 גודל 6X7X4 לא ידוע אפשרות ניתוק</p> 
<p>לפתיחה להשחיל סיכה כדי להוציא רשת (בכח) ואפשר להיעזר בדחיפת מברג אחרי שנוצר רווח בדחיפת הסיכה, 4 ברגים, לניתוק 8065 רגל 5 או רגל 4, הבלוטוס יעבוד להוראות כלליות ראה בפרק ניתוק "שיטה שניה"</p>	<p>WIRELESS SPEAKER CH 246D</p> 
<p>לניתוק להוראות כלליות ראה בפרק ניתוק "שיטה שניה"</p>	<p>WS-803</p> 

ובערת הרעדין

	WSTER	
<p>1. מרימים את צד הבטרייה (אין מהלוח ולהפוך את הלוח לנתק 8075 בסגירה למשוך את המנורה כדי שיתקע במקומו ואפשר להדביק את הלחצנים אם עושים בעיות</p>	WSTER WS-138RC	 
להוריד רכיב שמסומן בחץ	WSTER WS 575 Mini SPEAKER	 
לניתוק 5807	WSTER WS-822	 
<p>לניתוק 8075 או 5807 או RICHWAVE RIC6207 רגל 12 13 להוראות כלליות ראה בפרק ניתוק "שיטה שניה"</p>	WSTER WS 958RC	 
<p>BEKEN 3515h B4273F 4x8=32 רגלים פצפון לנתק רגל 27 28</p>	WSTER WS Q10 רמקול עם בלוטוס	 

<p>לפתיחה מצד המסך. יש הרבה דבק וקשה מאד לפתוח ונשאר סימנים לניתוק 5807 רגלים 2X5 להוראות כלליות ראה בפרק ניתוק "שיטה שניה"</p>	<p>WS 758</p> 
<p>להוציא 4 ברגים מאחורה [לא צריך להוציא הבורג של האנטנה]. פותחים החלק הקדמי. לניתוק שבב מספר 5807 עם שמונה רגליות משני צדדים. להוראות כלליות ראה בפרק ניתוק "שיטה שניה"</p>	<p>WS-3188</p>
<p>1)המכסה הקדמי שולפים (2)לניתוק 5807ליד המנורה להוראות כלליות ראה בפרק ניתוק "שיטה שניה"</p>	<p>XTRAD WS 9088L</p> 
<p>לבדוק לפני הפתיחה איך הלחצנים צריכים לעמוד ולאיזה צד החץ של לחצן הדלקה, ראה בסגירה. לפתיחה מהצד של הלחצנים. 2. ברגים. הופכים. לניתוק 8035 להוראות כלליות ראה בפרק ניתוק "שיטה שניה" לסגירה כנראה הלחצנים. הלחצן מינוס פלוס ממול האוזניה</p>	<p>YUESONG YS-T62 גודל 3X4</p> 
<p>הפתיחה מלמטה. הפתיחה עושה הרבה חריצים לפעמים הפתיחה קשה מאד כי יש בתוכו הרבה דבק, ניתן להיעזר בחימום מסביב). 1. יש חלק שיש לו 8 רגליות מ-2 צדדיו. להוראות כלליות ראה בפרק ניתוק "שיטה שניה" 2. מהשורה העליונה (כשהאוזניות לכיוון מעלה) מתחבר שורה של חלקים קטנטנים, יש להסיר את החלק הקטן "השלישי מימין"</p>	<p>Z-12 MUSIC MUSIC</p> 

ובערת הרעדי







<p>להוציא כפתור הדלקה, ולדחוף את כל הרמקול מהבית של הבטרייה</p>	<p>Z-35 MUSIC MUSIC</p>	
<p>לניתוק להוריד את הרכיב המסומן</p>	<p>רמקול לשיעור 1</p>	 
<p>לניתוק רכיב 8065 להוריד רק רגל 4 להוראות כלליות ראה בפרק ניתוק "שיטה שניה"</p>	<p>רמקול לשיעור 2</p>	 
<p>לפתיחה למשמש בספוג איפה שיש חור ושם להרים את הספוג ולהכניס מברג, יש שתי ברגים לניתוק להוריד את הרכיב לפי החץ ליד חלק 45B06</p>	<p>רמקול</p>	 
<p>לניתוק להוריד את הרכיב המסומן</p>		
<p>א. בצד הלחצנים בעיגול מסביב יש 2 בורות חורים, מסומן בחץ החור להכניס מברג ולדחוף כדי שכל העיגול יסתובב עד שיצא. ב. להוציא שתי לוחות (הם מתפרקים אחד מהשני) בלוח השני מאחורה יש את הגוק מהרעדי להוראות כלליות ראה בפרק ניתוק "שיטה שניה" ג. לסגירה את לוח הלחצנים מכניסים שתי רגלים בשתי חורים בלוח, (ד) והכיוון לפי המספרים המודפסים על הלוח והאות M בלוח הלחצנים עליון</p>		

<p>לנתק רגל ארבע מרכיב שחור 18D146 לא ידוע אם גם ניתק בלוטוס</p>	<p>רמקול עגול עם בלוטוס <u>להוראות כלליות ראה בפרק ניתוק "שיטה שניה"</u></p>
<p>רמקול פטריה לניתוק גיוק מרובע שחור מס' 5807 החץ מסתיר את חצי הגיוק בצד שמאל <u>להוראות כלליות ראה בפרק ניתוק "שיטה שניה"</u></p>	
<p>2 ברגים דקים מהצוואר ומוצאים את רצועת הצוואר <u>להוראות כלליות ראה בפרק ניתוק "שיטה שניה"</u></p>	<p>חיפושית</p> 

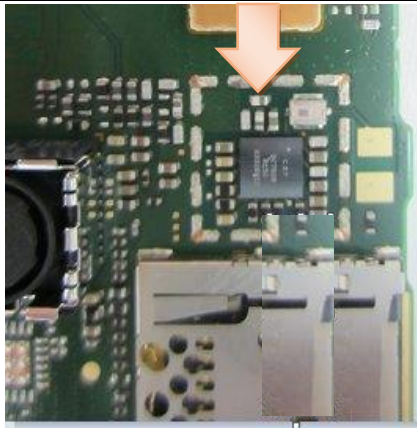
ניתוק פלאפונים לפי שם ומודל

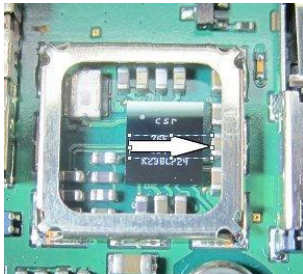
כשמבקשים לנתק רע-דיו מפלאפון לא כשר צריך להגיד אנו לא רוצים לנתק מכשירים לא כשרים
אם מתחילים להתווכח שכבר קנו. או לבחור נושר. לזה יש כאן את ההוראות.

<p>ביטול ע"י לניתוק האוזניות</p>	<p>NOKIA 101 השקע מולחם ללוח אך ניתן לשלוף ולנתק הברזלית מלמעלה הנוגעת באוזניות ראה NOKIA 105</p>
<p>ביטול ע"י לניתוק האוזניות שקע האוזניות אינו מולחם והשאר על הפנל, הוצא את שקע האוזניות מהפנל</p>	<p>NOKIA 105 לפתיחה 2 ברגים מאחורה, הוצא בטריה והסים, הסר פנל קדמי דרך החריץ מסביב מצד האחורי, שחרר את הלוח מפנל האחורי (4 טיקים). ראה NOKIA 101</p>
<p>לפתיחה (1) מכסה בטריה (2) פנל קידמי להוריד, להתחיל לפתוח מהאורך (3) 6 ברגים (משושה) מה שבתמונה הורידו כבר את כל החלקים לא ניתק את הרעדיו אולי זה לבלוטוס</p>	<p>NOKIA 206 לא הצלחנו לנתק</p> 

<p>זכור להוציא את הכרטיס לגירסא 208 2 ברגים (כוכב T6) מאחורה, הסר את פנל הקדמי ופתח 4 ברגים למעלה והפוך את הלוח, מלמעלה לכונן של כרטיס הזיכרון יש פחית מרובע הסר את הפחית, (כשהמסך לכיוון מעלה)הסר את הרכיב שמונח בשכיבה ממול החץ</p>	<p>NOKIA 208 לגירסא 208.1 לגירסא 208.4 2ברגים (כוכב T6) מאחורה, הסר את המקשים ופתח 2 ברגים. הסר את פנל הקדמי כולל המסך. ופתח 2 ברגים למעלה והפוך את הלוח, מלמעלה לכונן של כרטיס הזיכרון יש פחית מרובע הסר את הפחית, (כשהמסך לכיוון מעלה)הסר את הרכיב שמונח בשכיבה ממול החץ</p>  
<p>הסר פלסטיק מהגב, פתח 6 ברגים (כוכב T6), הסר את פלסטיק האחורי (להתחיל מלמעלה ואח"כ לשלוף מלמטה), שמור על שקעי האוזניות שלא יאבדו, (כשהאוזניות הם מצד שמאל) מצד שמאל של כונן כרטיס הזיכרון יש פחית מרובע, הסר את המכסה של הפחית (המכסה אינו מולחם ללוח), מצד ימין של השבב המרכזי יש 3 נגדים קטנים, הסר את האמצעי. שים לב: הניתוק ינתק גם את תקשורת הבלוטוס!</p>	<p>NOKIA 300 : שים לב: הניתוק ינתק גם את תקשורת הבלוטוס!</p>  
<p>נוקיה 2680 (סליידר) NOKIA (התמונות לפני הניתוק). להוריד 5-7 נגדים חומים (וגם את הכחול הגדול) לכיוון המצלמה של הפלאפון מתחת השבב של ברוד-כום כשקוראים את הטקסט ישר. אולי ינתק בלוטוס עוד לא נבדק</p>	 
<p>הוצא בטריה פתח 2 ברגים (כוכב T6) הסר פנל הקדמי של הפלאפון פתח עוד 4 ברגים שחרר</p>	<p>NOKIA C2</p>

<p>2 מחזיקים כדי להפוך את לוח האלקטרוני, ליד העשרים עיגולים/נקודות יש פחית מלבנית קטן מולחם ללוח שמכסה את רכיבי הרדיו, הסר את הפחית באמצעות קטר קטן, הסר את 10 החלקים הקטנטנים הסמוכים לקצה של הלוח</p>	<p>הבלוטוס ימשיך" לעבוד</p> 
<p>להוציא בטריה (גם סימנים וכרטיס זיכרון אם יש), לפתוח 6 ברגים, להוציא את כל הפלאפון - נתפס עם טיקים בצדדים, להרים את לוח הלחצנים הדבוק-מימין לשמאל, נגלה מספר חדרים מכוסים בפח, יש אחד קטן המסומן עם חיץ חרוט שצמוד ל-USB, הסר את הפחית באמצעות קטר קטן, יש להסיר את החלקים הקטנטנים מסביב השבב השחור</p>	<p>דבל סים PHILIPS X ENLUMX 116 פלאפון סלולרי</p> 
<p>סמסונג מעל הסיים יש שבב קטן של חברת CSR יש 3 חלקים קטנים יוצאים ממנו לכיוון הסיים, הסר אותם. שים לב: הניתוק ינתק גם את תקשורת הבלוטוס!</p>	<p>SAMSUNG E3300 שים לב: הניתוק ינתק גם את תקשורת הבלוטוס!</p> 

ניתוק טייפים לפי שם ומודל

<p>לתשומת לב: רוב הנגנים לא מופיעים ברשימה כי אין להם הוראות מיוחדות ומנתקים אותם לפי הכללים הפשוטים שמופיעים בפרק כללי הניתוק.</p>	
<p>JW 013</p>	<p>AIWA CA DW 248</p>
<p>JW026</p>	<p>AIWA CA DW 257</p>

ובערת הרעדי

JW210-212-213	AIWA CA DW 340 HE
JW174 LINE ליד המילים ANE	AIWA CA DW 420/ 425
AM וחטי L008 ירוק	AIWA CA DW 50/ 539
J57-J74 קרוב לגיוק	AIWA CA DW300
JW8	AIWA CA DW305/ 325
R31 R103 הברזל לפני	AIWA CA W51
J715 RADIO- ליד המילים VCC	AIWA CA W54EZ
J26	AIWA CA WR65
J100 C140 103	AIWA CS 130 SH
J114-J100-J113	AIWA CS 131
R100 למטה	AIWA CS 160 EZ
R10 שמאל למטה	AIWA CS110 \ CS-N16H\ R18H
L207	AIWA CSD A190 CD
FM-AM 316 ליד מפסק- AM ליד גלגל 139-312	AIWA CSD SR525HR
JW151 במד שמאל וואולי גם JW147	AIWA CSD TD 901
JW121 באמצע	AIWA CSD TD9HL
J18/R309 במד שמאל	AIWA CS-W 520 \620
JP152 למטה	AIWA CSW530 \ 531
R977- ליד הגיוק נגד ירוק L832	AIWA CX NSZ 1\2\5 EZ
L832 JW 977 ירוק	AIWA CX NR10HT
JW789-L832 נגד ירוק	AIWA CX SZ50EZN
נגד ירוק 832 ליד הגיוק JW977	AIWA CX-NBL 14 EZ CD
JW 917 JW 810	AIWA CX-NS 303 HR
נגד ירוק 832-ליד הגיוק R977	AIWA CX-NSZ10EZ \ 100EZ
L832 נגד ירוק	AIWA CX-NSZ5EZ CD
JW 320 – JW 378	AIWA DW 425 HE CD
JW 236 באמצע הטייפ	AIWA ES 227 CD
לפתוח 2 ברגים בצדדים שמחזיקים את הדלת (לשמור על הקפיץ), בצד הפנימי של הדלת לפתוח 2 ברגים להסיר את הפלסטיק, הלוח האלקטרוני הגדול הוא של הרדיו ויש להסיר ממנו את סרט החוטים המולחם עליו ולחתוך חלק ממנו.	AIWA HS-J470

ובערת הרעדי

JW 705	AIWA LCX 155HR	
נגד ירוק L832 JW789	AIWA NSX R10	
נגד ירוק L911 / L832 בצד שמאל	AIWA NSX SZ 200\203 CD	
L832 JW789	AIWA NXS R21	
שני ברזלים אמצע וגם L9	AIWA RM 11H	
D11	AIWA RM 31HR	
שמאל למטה J26	AIWA RM 77	
למטה J11	AIWA RM 78	
שמאל J9	AIWA RM55	
בצד שמאל J18	AIWA WR620 \ CS520	
פתח 7 ברגים מהגב (הוצא דיסק אם יש), הסר את הגב, בצד למעלה לניתוק הסר את הפס השחור עם חוטי תפירה שזה ה- AM ונתק סלילי נחושת ואדום של ה- FM .	דיסקמן AIWA XP-R970	
חוטי AM וגם לחבר קרניים של נגד X1 (לא מספיק אם מורידים את הנגד)	דיסקמן AIWA XP-ZR810	
L832-JW 772	AIWA XR-M34EZ	
חוטי AM וחוט שחור ולבן עם ראש	AKAI AJ W363 CD	
לחתוך חוטים מודפסים ממול כפתור בורר הערוצים ראה אפשרות ניתוק -ד'	AKAI AK-4124	
לניתוק הסר את השבב מסי 9620 12x2 רגליות באזור הרדיו וחוט AM	AKAI AK-4135	
יש ברגים גם מתחת הדיסק	AKAI AK-4137	
ראה אפשרות ניתוק -ג'	AKAI AK-4138	
לניתוק אפשרות 1) ראה בצד ימין אפשרות 2) ראה אפשרות ניתוק -ד' -	AKAI CDP 6080A	
לניתוק ראה אפשרות ניתוק -ד' -	AKAI KW-44USB	
חיתוך חוטים מודפסים (אפשר גם של ה-AM) אין צורך בפירוק הלוח.	AKAI KW-51MP3	

ובערת הרעדיו

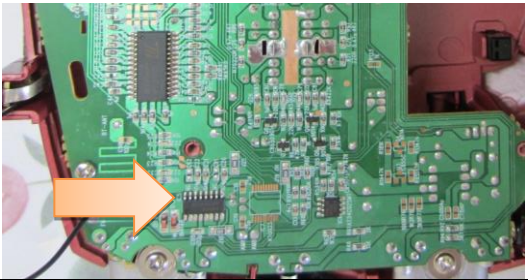
<p>לא לפרק, מסובך לסגור לניתוק שלוף כפתור TUNING וחיתוך חוטי AM וחוטי FM ואם צריך לפרק (1) לפרק החלק הקדמי ביחד עם הדיסק לא להפריד ביניהם בפירוק</p>	AKAI KW- 50USB	
<p>(1) אחרי פתיחת המכשיר לחיתוך חוט אנטנה, (2) לנתק 2 חוטים עם שקע תקע לגישה נוחה (3) לפתוח 4 ברגים מהלוח (5) להרים מינימום כדי לנתק חוטי AM ו 3 סלילי FM אפשרות ניתוק –ב- (4) לזכור לחבר חזרה 2 חוטים עם שקע תקע</p>	AKAI- KW-54USB	
<p>1) לניתוק ראה אפשרות ניתוק-א'- 2) לניתוק ראה אפשרות ניתוק-ד'-</p>	AKAI KW-62 mp3	
R115-J101-J102	AKAI QX 51	
R6 ומעליו R7	ALBA	
<p>לניתוק 5807 או אפשרות ניתוק ג' (להוראות כלליות ראה בפרק ניתוק "שיטה שניה")</p>	APEX AD-427	
בשליפה להוריד רגל- המכסה מוחזק גם ע"י תפסנים	APEX AD-515	
<p>לפתיחה המכסה מוחזק גם ע"י תפסנים צריך למשוך בכח או לדחוף מברג ולהרים את המכסה הקדמי על האחורי, לניתוק צריך להפוך את הלוח, ולנתק אפשרות ניתוק ג'</p>	APEX AD-446B / W	
<p>לנתק את הגביש בצבע כסף ליד חוט האנטנה מס' 1 X, (לפעמים מכוסה בסיליקון) או ראה אפשרות ניתוק א'</p>	ARTECH CD3821-USB טייפ	
סלילי FM וחוטי C220 J22 AM	ARTECH CDM 3351	
<p>לפתיחה חוט האנטנה מפריע וצריך לקורעו וצריך להפוך את הלוח, ראה אפשרות ניתוק ג'</p>	ARTECH CD3713	

ובערת הרעדי

J22 / לפתיחה חוט האנטנה מפריע וצריך לקורעו וצריך להפוך את הלוח, ראה אפשרות ניתוק ג'	ARTECH CD78M-R
נפתח החלק התחתון, צריך גם להוריד חלקי פלסטיק למעלה, לנתק אפשרות ב' ו-ג', בסגירה צריך לפתוח את הגג ולכוון שיכנס למסילה העליונה יותר	ARTECH MCD3552-R
חוטי AM וחוט שחור R11	ARTECH RC 171
חוטי AM C17 L2	ARTECH RC191
R9	ASPEC 5100
חוטי AM 101R	ASPEC AP 5700
W906-W025	BASS BOOST
מתחת כפתור רמקול ליד K15	BOSS M 303
חוט R101-C18-AM / C13	BOSS CD 374
JW030	CASIO SD 210 S
R9	CASIO SD 502 W
C7	CITIZEN CD 105
R24	CITIZEN CD 560
R113-R118	COBY CX CD248
J1 ברזל ליד הסליל השחור	CROWN 9920
לפתיחה 4 ברגים מסומן ע"י חיצים ובורג נוסף מסומן בחץ מתחת יציאת האנטנה (חוץ מהבורג שמחזיק האנטנה) ובורג נוסף לא מסומן בחץ מתחת הידית לניתוק למעלה גביש Y 2	CYBER USB 1016A
J5 מעל – C47-C17	DAEWOO ARC 136A
חוטי FM ו AM	DAEWOO MCD X990M
גלגלי FM 103	DAEWOO MCD X990M
ראה אפשרות ניתוק א הרעדי בצד ימין מכוסה בשחור ורואים שמגיע לאזור חוט שחור עבה ביחד עם חוט אדום יותר דק אותו צריכים לשלוף מהתקע שבהסתרה	DAEWOO TP-460AG
R20-R4	EUROTEC AM 5000
R26-R78	EUROTEC CD 23
J124 למטה R20	FIRSTLINE FRC 20
J11 ליד J10 לנתק	FIRSTLINE FRC 40
לניתוק ראה אפשרות ניתוק ד'	GERMAINE GM-49 ווקמן קלטות

ובערת הרעדיו

<p><u>לניתוק ראה אפשרות ניתוק ג' מספיק לנתק 2 ברזלים וחוטי AM</u></p>	<p>GERMAINE GM-1012</p>
<p>להוריד מקודם את כל החלק של ה-AM (ולוהוריד פיסת דבק, אם יש) ואח"כ יש לחתוך חוטים מודפסים (ראה תמונה)</p>	<p>GERMAINE GM-1081</p> 
<p><u>לניתוק ראה אפשרות ניתוק ג'</u></p>	<p>GERMAINE GM-1151</p>
<p>לניתוק 5807 <u>להוראות כלליות ראה בפרק ניתוק "שיטה שניה"</u></p>	<p>GOLAN RX656QI</p> 
<p>חוטי MA וחוט אדום</p>	<p>GRAETZ CD 1240</p>
<p>R18 והברזל לידו</p>	<p>GRAETZ KJ 61</p>
<p><u>לניתוק ראה אפשרות ניתוק ג'</u></p>	<p>GRAETZ KJ 155/205</p>
<p>יש ברגים מתחת גומיות שהטייפ עומד עליהם, לנתק <u>ראה אפשרות ניתוק ג' עם מברג ארוך למשוך את פסי האלומיניום, להוציא דיסק שלא יקבל מכה או שריטה</u></p>	<p>GRATZ CD1240/1130/1135</p>
<p><u>לניתוק ראה אפשרות ניתוק ד'</u></p>	<p>GRUNDIG GR6028WH</p>
<p>ליד J 10</p>	<p>GRUNDIG RR225</p>
<p>בצד שמאל יש 3 נגדים ומעליהם חוט שאותו יש לנתק</p>	<p>GRUNDIG RR275</p>
<p>J4 למטה R15</p>	<p>GRUNDIG RR276</p>
<p>R14 R18</p>	<p>GRUNDIG RR316</p>
<p>J8 J1</p>	<p>GYS BBC313</p>
<p><u>לניתוק ראה אפשרות ניתוק ג'</u></p>	<p>HYUNDAI HABB 6600</p>
<p>R29</p>	<p>HEMILTON HEM 401</p>
<p>DR101</p>	<p>HEMILTON HEM 428</p>
<p><u>לניתוק ראה אפשרות ניתוק ג'</u></p>	<p>HYUNDAI HABB 6600</p>
<p><u>לא</u> לנתק תקע שקע של לוח הרע-דיו כי הלוח כולל גם LINE (כניסה לנגן), הרעדיו נמצא ליד החשמל בחלק התחתון לניתוק <u>ראה אפשרות ב'</u> או הפוך את הלוח. <u>וראה אפשרות ניתוק ג'</u></p>	<p>INNOVA CD-9236MUC INNOVA CD -9236m/w</p>

ובערת הרעדי



מתחת הגיוק למטה J23	ITT 019 SRC
חוט אדום שהולך לרדיו	ITT CD
ירוק L10 וחוט AM	ITT IT 021C
חוט R110-AM R111	ITT IT 021
ירוק וגם C 1 11	ITT IT 027
הרעדי נמצא בצדו של הלוח הכללי, הגלגל TUNING מחובר אליו, להוריד גלגל לנתק 3 סלילי FM ירוק L12 ועוד חלקים, להחזיר גלגל שלא ישאר חור	ITT MSP 82
חוט R108 AM	ITT O44 PMC
ליד J1-TS	ITT SK100
RF 702	JOHNSON
הנגד שעובר מעל הגיוק	JOHNSON 22
ניתוק גביש X1	JVC MX-J10 מערכת
יש ברגים מתחת הידית, בפתיחה צריך להיות פתוח דלת הקסטה, לנתק אפשרות ב' צריך להוציא את כל הסליל AM למשוך ולשבור	JVC RC- BZ5RD
מתחת הקסטה	JVC RC S201
B237	JVC CA D5T
L51	JVC MX -J200
100\ W150 B062	JVC PC RW 150 W100
לפרק רע-דיו כדי להגיע לשקע	JVC RC BX 15BK
2 סלילי FM ימין R126	JVC RC BX53
B117	JVC RC BZ 5 LB
B133	JVC RC QN 38 K CD
מתחת הקסטה והמנורה C68	JVC RC S 201
C30	JVC RC W301
R105	JVC RC-X501 CD
R7-R6	KAYA KJ 551
מורידים גם דופן אחורי, מוציאים בורג מהלוח כדי להגיע לחיבורים מהלוח לקופסת רעדי ומנתקים ברזל שלישי אפשר גם שתיים ראשונים.	KENWOOD RXD M909
300	KINGCO KC 206
גלילי FM C103	KOSS BX 35 303
C111	KOSS CD 9911

ובערת הרעדיו

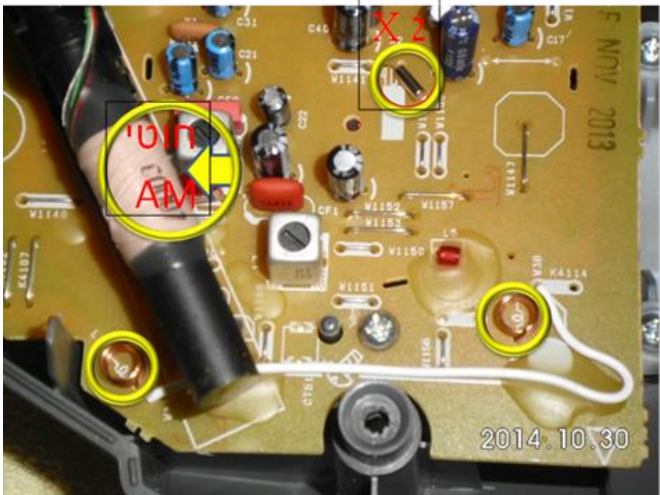

אפשרות ניתוק ב לניתוק 3 חוטי AM להרים קצת את כל הסליל ומתחת לנתק	KOSS CD 9916
3 חוטי AM וחוט אחד ממשנה הגלים	KOSS K 628 BLU
חוטי R82 AM	LENCO LPM 450
אולי רק C/25J 9R 10R15	LENCO LPR 612
חוטי AM \82R	LENOXX SOUND CD 160
C5-J2-C18	LFG RXM203
J13	LG 323A CD
לפתיחה רק מאחורה לניתוק גביש כמו בנגן ראה בנגנים שיטה ראשונה	LG CM1530
ירוק L109	LG FFH 2120
ירוק L998	LG LM140A
חוטי AM ,W156-W154	LG LPX-M930
R 108W152	LG M140/150A
1) פותחים את הגב ממתכת 2) למצוא את הרעדיו מחפשים לפי חוט האנטנה לניתוק ראה אפשרות ניתוק	LG XA 16
בפתיחה לחתוך מבחוץ חוט FM לניתוק הגביש שעל הלוח הקטן או L 117 ירוק,	LG XC 14 AOU
בצד שמאל בקצה R73	MEMOREX MP2320
את שתי החוטים להלחים בלחצן SCAN לחבר בהלחמה יחדיו	MH 2001 רעדיו שכולל
R32	MTO SCR 77
גלגלי FM ליד משנה הגלים TC-2	NORMANDE MT 8012
2 גלגלי FM נגד ליד הגיוק	NORMANDE MT 8022
מימין ומשמאל לגיוק - C80 R97	NORMANDE MT 8023
הברזל ליד 2 R117 ברזלים ליד משנה הגלים	NORMANDE OP 5050

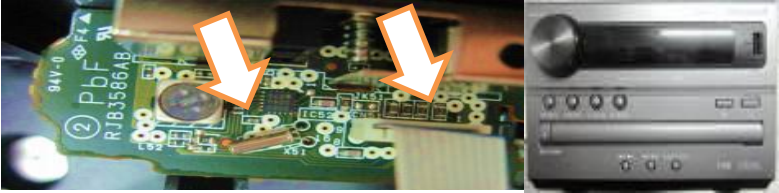
ובערת הרעדי

<p>אפשרות א לא להוציא תקע שקע אם יש לוח נפרד כי מנתק את השעון במסך, לניתוק ראה אפשרות ניתוק ג' אולי צריך להפוך לוח הרעדי</p> <p>אפשרות ב להוריד גלגל רעדי ולשבור הפסים שיורדים ללוח ולנתק סליל חוטי AM</p>	<p>NORMANDE RCD 102MN</p>
<p>מתחת הקסטה R33</p>	<p>NORMANDE TD63</p>
<p>ירוק BW25 רוק R116</p>	<p>OHAYO CR A77</p>
<p>W6-W4</p>	<p>OHAYO CR A70</p>
<p>BW55</p>	<p>OHAYO CR B71\ B77</p>
<p>לפתיחה לפי החיצים לניתוק ראה אפשרות ניתוק א לסגירה מתחת הסילקון הברגים יותר קטנים</p>	<p>ONE AP123</p>
<p>X801</p>	<p>PANASONIC RCA RP 2632</p>
<p>לפתיחה(גם 2 ברגים בקלטת 2 ברגים בדיסק) חתוך J402 (ראה תמונה)</p>	<p>PANASONIC RX D26\29</p>
<p>לפתיחה 12 מתוך 14 ברגים מלמטה כולל במיקום הבטריות, 2 הברגים הגלויים לא צריך לפתוח החלק העליון מתרומם, משחררים מהשקע קבוצת חוטים שחורים, בשביל גישה נוחה, לניתוק גביש X 2 וחוטי AM וגם שני סלילי נחושת FM של שמנה סיבובים "ראה סימון עיגולים צהובים בתמונה". לזכור לחבר חזרה חוטים שחורים oooooooooooooooooooo.</p>	<p>PANASONIC RX D50 / D55</p> 
<p>FM וגלגל JA4</p>	<p>PANASONIC RX DT 530</p>
<p>לניתוק ראה אפשרות א'</p>	<p>PANASONIC RX DU10</p>
<p>J35</p>	<p>PANASONIC RX ES 22</p>
<p>וחוטי W23 AM (יש ברגים בקסטה)</p>	<p>PANASONIC RX ES 23</p>
<p>בפתיחה יש ברגים בקסטה מתי שמרימים חלק עליון צריך שיהיה פתוח דלת קסטה לניתוק ירוק R 7</p>	<p>PANASONIC RX ES 29</p>

<p>הסר את מכסה העליון ע"י 6 ברגים, הרעדיו הוא לוח מחובר לדופן האחורי איפה שאפשר לחבר חוטי האנטנה לניתוק ראה אפשרות ניתוק -י- לנתק את הגביש וכן את סרט החוטים לשלוף משתי הצדדים</p>	<p>PANASONIC SA PM04</p> 
<p>לפתוח רק מאחור</p>	<p>PANASONIC SA PM9</p>
<p>לפתיחה להוריד מכסה עליון ע"י 3 ברגים ולהרימו ולדחוף מברג ולפתוח שתי ברגים נוספים ליד האנטנה לניתוק ליד האנטנה יש לוח רעדיו קטן להוריד ממנו את כל החלקים הקטטנים ולנסות אם עוד שומעים רדיו</p>	<p>PANASONIC SA-PM50D</p>
<p>שיטה א' להוריד מכסה עליון ע"י 7 ברגים, בתוך המכשיר יש פח גדול. לפתחו ע"י 2 ברגים, ליד האנטנה לכופף הפח קצת כדי להרימו מתחתיו יש גביש מס S 391 להורידו ולזרקו שיטה ב' 4 ברגים מהגב. 3 ברגים מימין ו-3 ברגים משמאל. מתחת יש לשחרר 3 קליפסים, להסיר את חלק הקדמי של הטייפ, שלוף ממנו פלט חוטים ותקע-שקע, הסר את המכסה מלמעלה, שלוף ממנו תקע-שקע, פרק בעדינות תקע-שקע שעל הלוח השמאלי, הוצא "קצת" את לוח האמצעי שבשכיבה, שלוף ממנו תקע-שקע ועוד פלט חוטים, הוצא את לוח הני"ל לגמרי, על הלוח פתח 4 ברגים והרם את הפח הגדול, נתק את הגביש בצבע כסף שליד חיבור האנטנה</p>	<p>PANASONIC SA-PM200</p> 
<p>לפתיחה צד ימין. החלק העליון נפתח במסילה כלפי אחור לניתוק להוריד גביש בפינת האנטנות מבחוץ (ליד האנטנה)</p>	<p>PANASONIC SA-VKX20</p>

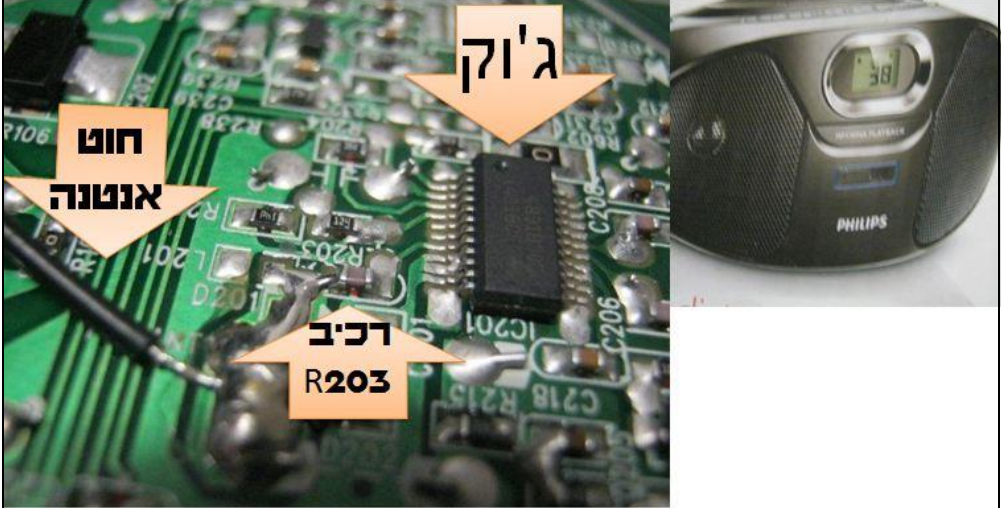
ובערת הרעדי

<p>(ראה פרק פתיחת המכשיר דיסקמן) א. לשים לב ולראות איך הקפיץ מחזיק את הדלת כדי לדעת איך להחזירו. ב. משחררים את הפינים של הדלת כדי להגיע לברגים. ג. לפרק חלק מהכפתור או לגרד את החוט המודפס שמביא לכפתור רע-דיו.</p>	<p>PANASONIC SL SV 590</p>
<p>LA1827 12 רגלים</p>	<p>PANASONIC ווקמן</p> 
<p>W116 ואולי גם W160</p>	<p>PANASONIC 320</p>
<p>למטה R15</p>	<p>PHILIPS AQ 4050</p>
<p>קרוב לקסטה באמצע R12</p>	<p>PHILIPS AQ 5150</p>
<p>להוריד את הרכיב בצבע חום מס' R203 שבין החוט שמגיע מהאנטנה לבין הגיוק,</p>	
<p>לניתוק ראה אפשרות א'</p>	<p>PHILIPS AZ1837/12 לפתיחה 4 ברגים עם ראש שטוח במקום הנראה לעין ו-5 ברגים עם ראש עגול בחור עם העומק וצריך לשחרר מעל הכיתוב PHILIPS את החיבור שמחובר ע"י טיקים</p>
<p>לניתוק ראה אפשרות א' מלוח הנפרד הנמצא למעלה בשכיבה</p>	<p>PHILIPS AZ2808/14 לפתיחה : 6 ברגי כוכב ניתוק : שלוף חוטים תקע-שקע</p>
<p>PHILIPS MCM1150/61</p>	

ובערת הרעדי

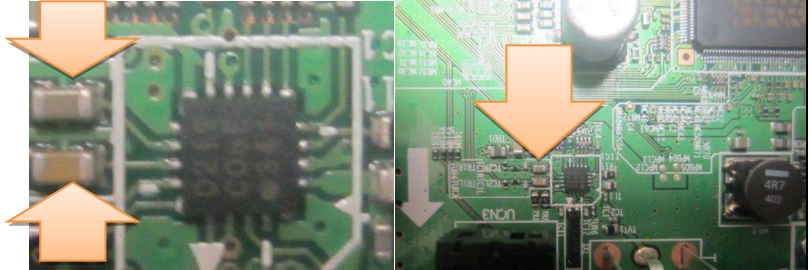
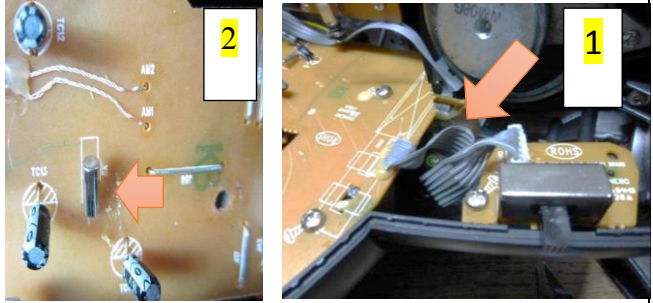
חוטי AM180\330	PILOT MCP 50
R116	PILOT MS 990
ליד R111	PILOT PIL 3000
מנתקים אפשרות ניתוק ב	SAFA Z711PM3UCIA
לפתוח 6 ברגים. ובפתיחה לפעמים צריך למשוך עם כח, לניתוק גיוק מרבה רגלים RDA 5807 להוראות כלליות ראה בפרק ניתוק "שיטה שניה"	SAFA CD3777PFM3UC
לפתיחה 12 ברגים כולל בתיבת הבטריות וגם מלמעלה מתחת הידית, לניתוק חוטי AM 21 גלגלי FM בסגירה הברגים עם ראש עגול הם בעומק והברגים עם ראש שטוח הם בגלוי,	SAFA CD6900DM3
לניתוק ראה אפשרות א' בסגירה 2 ברגים מתחת הידית יותר ארוכים	SAKAL SKL 1011
הורד שתי חלקים לפי התמונה	SAMSUNG MM-E320 N 
לפתיחה הסר את הלוח של הלחצנים תקע שקע התחל להוריד מלמעלה	SAMSUNG WB 150F
בצד R11	SANSUI MICRO 1001
לפתיחה לפתוח גם בורג אנטנה לניתוק לשבור AM ולחתוך /להוציא חוט בורר FM מסומן בחץ שהולך לכפתור נפרד, תמונה 1 או להוריד גביש תמונה 2 בסגירה 2 ברגים מתחת הידית יותר ארוכים.	SANSUI SAN- 4511 
אופן א' JW04 JW18 או אופן ב' נגד האמצעי R111 או JW113 אופן ג' למעלה JW15 בצד ימין JW16	SANYO BIG 100K

ובערת הרעדי

J64	SANYO BIG 180K
בלוח האלקטרוני הקטן יותר יש 2 תקע שקע, יש לנתק את תקע שמחובר לזווית של הלוח.	SANYO CD-UB1470
J2387- J2253- J2384	SANYO DC DA 1200
R116	SANYO DC MV22
W13	SANYO F 750
J13	SANYO M 1750
R20	SANYO M XW 360DF
מתחת הקסטה R114	SANYO M-7025 F
JW002 R111	SANYO M7050F/M725F
פתח כל הברגים מאחורה פתח 2 ברגים ליד ה USB הסר את הפלסטיק מצד שמאל ע"י הזזה וכן פלסטיק פתח 2 ברגים מאחורה שמחזיק את הפלסטיק העליון הסר את הפלסטיק מלמעלה ע"י הזזה (שלוף גם תקע שקע) פתח 2 ברגים מצד ימין שלולף את כל המעטפת של הטייפ בלוח (שבעמידה) נתק סלילי נחושת FM לא ברור שמתנתק רעדי AM צריך עוד לבדוק לפני הניתוק ואחרי הניתוק	SANYO MAJ-R100
JW102	SANYO MCD ZX300F
לניתוק ראה אפשרות א'	SANYO MCD ZX680M
1) להוריד מפסק טייפ רדיו- (2) הברזל הראשון מימין	SANYO MCD Z12F
בפינה J305-J106-J517	SANYO MW 171 L
JM002 R111	SANYO MX 250 F
R20	SANYO M-XW 40 OF
נפתח חלק עליון, יש ברגים מתחת כפתורי VOLUME- TUNING וכן ברגים בתיבת הדיסק	SCHNAIDER SP 226
GWO4	SHARP 222
ירוק L351	SHARP BD 90 W
נגד ירוק	SHARP BK 137W
R6-R7	SHARP CD 210
נגד ירוק L831	SHARP CD C407W CD

ובערת הרעדיו

ליד J23 AM בצד בהתחלה J22	SHARP GX CD 1200W
ירוק L314	SHARP GX CD 5100W
J8	SHARP HERO
JW 47-JW48	SHARP QT 120 \ QT 125
ליד J83\R16	SHARP QT CD112W
J6-J7	SHARP QT CD180W
ליד J23 AM בצד בהתחלה J22	SHARP WF 1000
JP111-JP106	SHARP WF 2000
ליד מפסק הרדיו J32	SHARP WF 940W
JW18-JW19	SHARP WF 969Z
J5-J11-J13-R13	SHARP WQ293
בצד שמאל גיוק C20	SHARP WQ2935
ירוק L351	SHARP XL MP333H
שקע 4 חוטים אפור עם ראש	SONASHI SCD 63
R6-R7-R1	SONICA GL 911
הגביש ליד האוזניות מתחת המסך	SONY מקליט שיחות
ליד ההקלטה והכתום W59	SONY 450
לפתיחה 5 ברגים מהגב (עדיף מברג מס'1) (כולל של אנטנה) 3 ברגים תחת ידית 2 ברגים תוך הדיסק לניתוק : שליפת תקע-שקע של 11 חוטים מלוח רדיו הנפרד	SONY CFD-E95
במקום הקסטה יש שתי ברגים יותר קטנים מהאחרים עם שייבות, במקום הדיסק יש שתי ברגים. למלאכת הניתוק, בצד ימין של המכשיר רואים את האנטנה שמתחברת למקום מסתור ושמה הרע-דיו, ממקום מסתור זה באמצע יוצא רצועת ניילון שהיא בעצם חוטי חשמל דקים את זה צריך לנתק מהשקע	SONY CFD RS6OCP S35CP

ובערת הרעדי

להוציא ברגים (מתחת הידית) שמחברים לחלק עליון. בתיבת הבטריות מתחבא בורג, וכן בתיבת הקסטה והדיסק, להרים חלק עליון לנתק x1 מקומו בפינה השמאלית למעלה ואולי מכוסה בדבק לבן סיליקון וכן חוטי AM	SONY- CFD-S07CP SONY- CFD- SO3CP
7 ברגים מהגב+ בורג שחור ליד שקע האוזניות+ 3 ברגים תחת הידית. על הלוח (ליד ה AM) יש לוח נפרד בגודל כ-4X3 ס"מ מוגבה מהלוח הכללי, הסר את הלוח הנפרד באמצעות קטר.	SONY CFD-S50
צריך לפתוח גם מהצד השני ולחתוך חוטי AM	SONY CFD V8
גלגל FM הפנימי ובצד ימין C11	SONY CFD V10
בצד ימין L5 מתחת גלגל ברזל FM	SONY CFD V12
יש שקע לרדיו מתחת הקלטת JW25	SONY CFS E165 / 15S
JW54 JW57 מתחת הגלגל הגדול	SONY CFS KW 755
באמצע JW 55	SONY CFS W350S / W370S
בצד ימין למטה J163	SONY CFS 1010S\1000
JW2 גלגלי FM-חוטי AM	SONY CFS 475
ליד המילים /LINE/ANP	SONY CFS E2
JW174 גלגל על עמוד L2	SONY CFS W4205
וגם גלגל על עמוד L2 N537	SONY CFS W470S
ראה SONY HSD S20	SONY CFS W470S
(1) ליד הציר יש 2 ברגים שאפשר להוציא אותם כשמחזיקים את המברג עקום. (2) לנתק X901 אין גביש נוסף.	SONY CMT S20
X61	SONY DNF 340/430
להוציא את הפלסטיק של הלחצן (בצבע אדום) בסגירה. מקודם להרכיב דלת בלי הקפיץ	SONY DNF 400
	SONY DNF 610

ובערת הרעדי

2 החוטים המודפסים שכתוב ליד TU.L. TU R	SONY D-NJ210
TUNER VT יש שתיים אחד במרכז ואחד בצד לנתק שתיים	SONY HCD 55
L109-CF100/1	SONY HCD BX2
TUNER JW730 למעלה X801 גביש VT	SONY HCD EC 68/69/77
גביש כסף מכוסה בסילקון TUNER באיזור הרדיו וכן JW806- VT	SONY HCD-EH 10/ 15 / 25 /26
AM לרוק L101 וחוט	SONY HCD EP 30 CD
לנתוק, דחוף מברג ליד כניסת חוט החשמל ושחרר החוטים כמו ניילון מקופסת הרדיו	SONY HCD NEZ5
JWO22-JWO35	SONY HCD RG30
JW822	SONY HCD RG60
3 ברגים מהגב משוך את מעטפת החיצונים (כמו ח') קצת אחורה ואז הרם אותו, שחרר תקע שקע שמחובר אליו, פתח ברגים שמחזיקים את הדיסק דחוף את המגירה של הדיסק החוצה כדי שיאפשר להזיז אותו קצת הצידה (ניתן להוציא את הפלסטיק החיצוני של המגירה ואז ניתן להוציא לגמרי מלמעלה את כל הדיסק). למטה בלוח הגדול ליד שקע של FM יש שבב משורת הרגליות (RB705) שלו שלכויון פנימי של הלוח יוצא 2 נגדים קטנים בצבע שחור(קצת רחוק ממנו צוין עבורם R22 R19) הסר נגדים אלו (כשאתה קורא את הטקסט של השבב מולך הרגליות מלמעלה כשסופרים מימין לשמאל הם רגליות רביעי וחמישי)	מערכת SONY HSD S20 SONY CMT-S20
L2 וגם גלגל על עמוד J193	SONY W430S
הרדיו נמצא בתוך הדלת, להוריד כיסוי הפלסטיק מבפנים, לנתק חוטי AM ולפרק 3 הלחמות של בורר הערוצים	ווקמן SONY WM-AFG7/BFG7

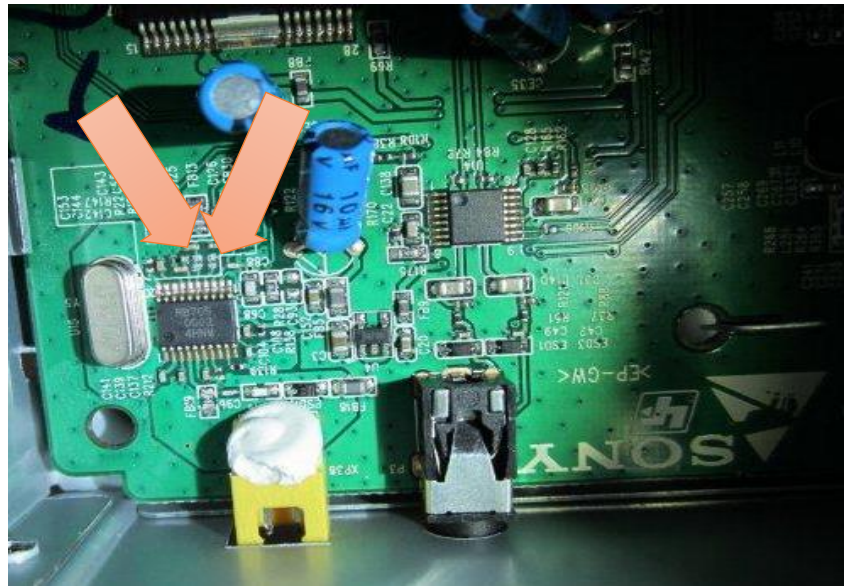

ובערת הרעדי

<p>לפתיחה 11 ברגים כולל מתחת ידית אין צורך בפתיחה גמורה ויהיה צורך בשליפת חוטים מהשקעים רק לפתוח /להזיז מצד שמאל לניתוק איפה שיש את החוטי רעדי של AM מתחת זה יש סליקון שמכסה על גביש אותו להוריד</p>	SONY ZS-PS30CP	
<p>לפתיחה 11 ברגים רק אלו שמחזיקים חלק עליון, 2 ברגים מסתתרים מתחת הידית (6 גלויים 2 מוסתרים) בורג אחד בתיבת בטריות, 2 ברגים בתיבת דיסק, לניתוק גביש מודבק עם דבק לבן 1X</p>	SONY ZS RSO9CP	
R32 מעל T5	SOUND SONIC SS 5018 EQ	
R210-R211	SPECTRA CD 20	
R16	SRX 90T	
בצד ימין R1-R2	STAR DC 30	
C18 R11	SUNKYO SK 100	
R010	SUNKYO CD 374	
R8-J43	SUNKYO SK 906 MP3	
R22 ליד	SUNKYO SK 933	
באמצע 28	SUNNY BIG 100	
בצד שמאל למטה R9. בצד ימין R15-R14-R13	TAMASHI RC 38B	
צריך להסיר גם את רשת של הרמקולים, יש שם בורג. ניתוק: 6 החוטים מלוח הרדיו	TEAC TC-3800BB	
R7 R13 למעלה שמאל	TEXCO 9902	
R2-ליד הגיוק ו-R2	THOMSON TM 2000	
חוט אדום שהולך לרע-דיו	THOMSON TM 9034	
R134 בפינה	THOMSON TM 9035	
לפתיחה גם בורג אנטנה לניתוק ראה אפשרות ד'	TOSHIBA TX-CRM10 SR TOSHIBA TX-CRU10D TOSHIBA TY-CRU8	
לניתוק ראה אפשרות א'	TOSHIBA TY-CKU200D TOSHIBA TY-CKU300D	זהירות לנתק חוטים המוליכים ללוח הרע-דיו ולא המוליכים ללוח שמתחתיו
JP1	UNISEF SZ82	
החוט העליון ביותר שמביא את החשמל	UNIVERSE NR 1122 / MR 422	

מתחת הג'וק J40	UNIVERSE NR 630
להוריד גביש באזור הרעדיו ראה תמונה של הגביש	UNIVERSE NRI 822 
לניתוק דגם א) לחתוך שלוש הלחמות בטור אחד לחרוץ את חוטי ההדפסות היוצאים מהם דגם ב) להוריד את המרבה רגלים מסומן בתמונה 4831830 השמאלית גם אם הכיתוב לא קריא להוריד לפי התמונה	UNIVERSE NR 855-US3 
אפשרות ניתוק א' ב' ג' או להוריד גביש באזור הרעדיו ראה תמונה של הגביש ומקומו ליד החור של חוטי AM	UNIVERSE NR 855-US6 
החוט שמביא את החשמל	UNIVERSE NR 755 CD1
בין J47 ל-J48 C24	UNIVERSE U.S.A. NR 240B
לפתיחה דופן שמאלי ל ניתוק 2 סלילי FM ושתי חוטי אנטנה שבאים מדופן האחורי לנתק מבפנים עד הסוף	WASTON CO4001MU
ירוק L108	XENON XN1386
כשמכניסים את הקסטה רואים במקום ששלושה חוטים מגיעים לצדו העליון של הבית קסטה. האמצעי מביא את החשמל ונותן חשמל או לעליון או לתחתון אחד מהם לטיפ ואחד לרדיו, מנתקים אחד ובודקים מה נותק הטייפ או הרעדיו	טייפ רדיו לרכב (ללא דיסק)
C26 / R26	שעון לילה עם רדיו
לתשומת לב: רוב הטייפים לא מופיעים ברשימה כי אין להם הוראות מיוחדות ומנתקים אותם לפי הכללים הפשוטים שמופיעים בפרק כללי הניתוק.	

פרק ז - פתיחת המכשיר

פתיחת נגנים כללי

- ← לבדוק אם בכלל יש רע-דיו. וכן לבדוק האם הנגן עובד טוב. בודקים עם אוזניות האם ב"מוזיקה" או ב"קול" שומעים, כדי לדעת שהנגן עובד טוב ואם ח"ו יתקלקל נדע שהיה מקולקל מקודם.
- ← בהתחלה לוחצים על כפתור הראשי לחיצה קצרה ויש נגנים שצריך לחיצה ארוכה עד שרואים נדלק.

ובערת הרעדיו

- ← הנגן בד"כ נפתח על התוכניות הראשיות הראשית למשל: (1 MSC (=מוזיקה). (2 REC (=הקלטה). (3 SYS (=קול). (4 FM (=רע-דיו). (5 TEXT (=טקסט קריאה). (6 SYS (=הגדרות).
- ← כדי לפתוח תוכנית צריך לעמוד על התוכנית הרצויה וללחוץ על כפתור MENO או MODE או M או כפתור אמצעי או II. לחיצה ארוכה / קצרה. וכן לצאת לוחצים על אותו לחצן או סמל של בית.
- ← נגנים ורמקולים שלא קולטים את הכרטיס וכו' או שמתחיל לדבר ומפסיק, לנסות להוריד את הווליום מתחת למס' 10 או לחבר לחשמל
- ← אם אין מה לשמוע בשתי הגדרות אלו "מוזיקה" או "קול", נכנסים להקלטה ומקליטים 5 שניות ו שומעים ב"קול" אם הוקלט.
- ← כדאי לעבוד על שולחן פנוי משאר חפצים, שאם יאבדו ברגים וכו' יהיה אפשר למצוא בקלות, וגם כדי שאחרי שגומרים לעבוד, יש לנו סימן - אם השולחן נשאר ריק, סימן שהחזרנו הכל ולא שכחנו למשל להחזיר בורג, מכסה בטריות, קסטה, דיסק, וכו' וכו'.
- ← עדיף לעבוד על מפה/ עיתון/מגבת ניר כדי שלא יהיו במכשיר חריצים כשמזיזים אותו במהלך העבודה.
- ← להכין צלחת/מגבת ניר בשביל הברגים הזעירים, כפתורים, מכסה בטריה, קסטה, דיסק, שלא יאבדו ויתפזרו, וכנ"ל כדי לדעת שהכל הוחזר, אם הצלחת התרוקנה סימן שהכל הוחזר.
- ← לפני הניתוק יש להוציא בטרייה. אם אי אפשר להוציא את הבטרייה, יש שמנתקים את הבטריה ע"י מלחם. או לכבות כפתור ON/OFF, ואם אין כפתור OFF/ON אז שיהיה על HOLD.
- ← להוציא כרטיס אם יש חריץ להרחבה שלא ישבר /יתקמט ויתקלקל
- ← לבדוק מכל הכיוונים האם הנגן סגור ע"י ברגים במקומות אלו: ● בתיבת הבטריות ● מכסה ה- USB מתחת מדבקות ● קישוטים .
- ← את הברגים לפתוח עם מברג עדין יוקרתי לא הזולים כדי שלא ישפשף את הבורג. לפעמים אפשר לפתוח עם מברג ישר אפילו שהבורג איקס. ללחוץ ולסובב בחוזקה
- ← בד"כ הנגן סגור ע"י תפסנים צריך לפתוח עם חפץ רחב דק (מברג צר רק הורס), כגון סיכת ראש קליפס. אפשר לפתוח עם סכין יפני רק ההתחלה, כי משאיר סימנים / חריצים, **בהתחלה להכניס בחריץ** בפינות ומסובבים מעלה ומטה עד שנפתחים התפסנים וממשיכים לפתוח מכל הצדדים להכניס משהו חד ורחב אולי להתחיל עם סיכה, ולהמשיך עם סרגל מתכת או מפרט גיטרה., בד"כ החלק התחתון יורד ראשון.
- ← אם בכ"ז המכשיר לא נפתח אפשר להתקשר לגמחיים לברר מה עוד אפשר לנסות, או לפנות לטכנאי שרק



- יפתח את המכשיר, בד"כ מוצאים טכנאי נחמד ואפילו אם ישמע את המטרה הנעלה יתחשב בתשלום.
- ← אחרי הפירוק לא לגעת במסך הפנימי וגם לא במכסה מהצד הפנימי כדי לא להשאיר טביעת אצבעות. אפשר

לנקות עם ניר טישו, או ממחטה של משקפיים. ומומלץ להשיג "ניר אורז" מיוחד לניקוי מקצועי בחניות של פלאפונים \ מצלמות\ אלקטרוניקה

← לפעמים לא מתפרק החלק העליון מהתחתון לגמרי אלא יש כעין פילים שמחבר ביניהם צריך מאוד להיזהר שהפילים לא ייתלש ממקום הלחמות כי בו עוברים חוטים ומעגלים חשמליים. ואם יש לו כעין תקע שקע בשעת הצורך אפשר לפרק רק לזכור בסוף לחבר בחזרה (לניתוק ראה בפרק איך מזהים ומנתקים את הרע-דיו)

פתיחת נגן שנפתח בצורת שרוול



← לפעמים צריך לדחוף את כל הנגן מהצד התחתון לצד העליון כי הוא פתוח רק בשני צדדים כמו שרוול
← פותחים מכסה בצד של ה-USB וגם לפתוח ברגים אם יש, ואח"כ דוחפים מהצד של ה-USB לכיוון הנגדי אבל לדחוף רק בצדדים שיש פלסטיק ולא באמצע על חלקי הנגן. שלא ישבר
← אם לא מצליחים לדחוף לפעמים צריך להוציא מקודם את הכפתור הגדול של הלחצנים, לפעמים רק אחרי שמתחילים קצת לדחוף אפשר להוציא מלמעלה את הלחצן ואח"כ יהיה אפשר לדחוף את הנגן מכיוון ה-USB.

פתיחת טייפיים

- ← לפני פתיחת המכשיר לבדוק הטייפ וגם הדיסק האם הם תקינים כדי לדעת אם ניתקנו רק את הרעדיו או עוד משהו (מיותר), אם המכשיר נראה חדש שאולי יש לו אחריות, אם משהו לא תקין אז לא לנתק כי אח"כ לא יוכל לתקנו ע"י האחריות, ובטייפ שכבר נגמר האחריות אם יש משהו קלקול כדאי לכתוב מה מקולקל שאם אחרי תקופה יחזור להתלונן נוכל לומר שכתוב אצלנו שהיה מקולקל.
- ← כדאי לבדוק גם את הרעדיו אם בכלל יש רע-דיו אם עובד גם על AM ו-FM (באיזורי גוש דן יש קליטה חזקה על הגלים ב-FM 93 103) ב-AM על הגלים ב-AM 660 מדליקים את הרעדיו ושומעים לרגע.
- ← וכן אחרי הניתוקים שבהמשך אם רוצים לדעת אם הצלחנו לבער את הרעדיו, מכוונים בגוש דן כנ"ל ואם לא שומעים במקסימום ווליום, ב"ה התנתקנו, (אפשר עם אוזניות).
- ← במערכות צריך לחבר אנטנה מיוחדת מאחורה. בלי אנטנה הרעדיו ממילא כמעט לא נשמע במערכות. (תמונה של אנטנה. לכן כאשר אנשים מביאים מערכת, לוקחים את האנטנה להשאירו אצלנו. בשביל לבדוק עוד מערכות, יש כמה סוגי חיבורים לאנטנות צריך לאסוף את כל סוגי האנטנות שיהיה במלאי. אפשר גם לחבר עם מברג וכדו' בין הברזליות בשקע האנטנה או לשים אצבע במקום אנטנה בפרט ל-FM.
- ← לנתק את המכשיר מהחשמל כדי לא להתחשמל ח"ו וגם לא לגרום קצר חשמלי במכשיר ויתקלקל.
- ← לנתק את הרע-דיו בפתיחת המינימום של המכשיר.
- ← ברוב הברגים יש ראש בצורת איקס שנפתח עם מברג עובי מס' 2 ולפעמים מס' 1, לעיתים נדירות יש ברגים שונים ומשונים, כמובן שיש חנויות שיש להשיג את כל סוגי המברגים אבל אפשר גם להסתדר עם מברג

ישר, ללחוף, או להחזיק באלכסון את המברג.

8 ← אם יש בזמן פתיחת המכשיר ברגים בגדלים שונים לשים לב להניחם במקומות נפרדים או לכתוב להיכן שייך כל סוג מהברגים כדי למנוע החלפה ובעיקר להקפיד איפה שהיה בורג קטן לא להכניס בורג ארוך שלא ישבור מסך או את מקום התפיסה שלו וגם לשים לב כל חלק באיזה זווית הוצאנו אותו כדי שנדע להחזיר במקום המדויק.

9 ← במכשירים של יצרנים מפורסמים צריך לפתוח רק את הברגים שמסומנים בחץ או נקודה. "אבל לכל כלל יש יוצא מן הכלל".

10 ← לא צריך להוריד בורג שמחזיק את האנטנה.

לחפש ברגים גם במקום: הקסטה, הדיסק, הבטריות, מתחת גומיות, מתחת מדבקות, וקישוטים, מאחורי הידית והאנטנה.

11 ← לפעמים צריך להוריד **ידית** כדי להגיע לבורג, בד"כ יהיה מסומן חץ.

אם המכשיר עדיין לא מתפרק:

12 ← לחפש איפה יש חץ או נקודה שמסמן לברגים שאולי עוד לא פתחנו ואם לא נפתח לפתוח גם ברגים שאין סימון לידם.

13 ← להשאיר פתוח דלת קסטה.

14 ← להוריד כפתורים שיכולים להפריע או ברגים מתחת כפתורים גדולים.

15 ← אחרי הפתיחה לפרק בזהירות שלא יתנתקו חוטים.

16 ← בזמן פתיחת המכשיר אם יש חוט שמעכב את הפתיחה לפעמים אפשר לשלוף תקע משקע פנימיים, ולזכור לחברו אח"כ חזרה.

(לניתוק ראה בפרק איך מזהים ומנתקים את הרע-דיו)

פתיחת דיסקמן

1 ← יש דיסקמן שכדי שהמברג יגיע לבורג צריך להחזיק את המברג עקום ויש שצריך להוריד את הדלת ע"י שנדחוף מברג בין הפין / הציר ולדחוף בכח.

לשים לב ולראות איך הקפיץ מחזיק את הדלת כדי לדעת איך להחזירו.

פרק ז – איך מזהים ומנתקים את הרע-דיו

(לפתיחה ראה בפרק פתיחת המכשיר. זכור כי יש עדיפות לניתוק ע"י פתיחה וניתוק חוטים, כי אם מנתקים על ידי תוכנות מחשב (ראה בתוכן העניינים) יש אפשרות להחזיר את הרע-דיו גם בלי מחשב ע"י לחצני הנגן בלבד, הפתיחה קשה ועבודה עדינה מאד עד שלומדים מהניסיון, בנגנים ראשונים עד שלומדים לפתוח ישארו סימני פתיחה).

הערה: יש מכשירים שמנתקים ע"פ הטבלה דגמי עם הוראות ניתוק מיוחדות (טבלה) ראה בפרק ג' ד' וה'.

בנגנים שיטה ראשונה

יש לוח מרכזי ועליו הרבה רכיבים אלקטרוניים. על לוח מרכזי זה שבדרך כלל צבעו ירוק/או בז', אנחנו צריכים לחפש את לוח הרדיו. שהוא לוח נוסף קטן בולט **לא בצבע שחור**, הוא מוצמד ללוח המרכזי ובולט ממנו. ועל הלוח הקטן הבולט יש באמצעו לוח קטן שחור (אבל לא יותר מלוח אחד. אם יש יותר מלוח אחד אולי יש לו גם בלוטוס) (גיוק) מרבה רגלים ומסביבו רכיבים קטנים שהם גם על הלוח הקטן, לפי שיטה זו לנתק רק אם כתוב בהוראות מפורש בכדי לא לנתק גם את הבלוטוס

בנגנים שיטה שניה



בדור החדש מנתקים **המרבחה רגלים השחורים** (גיוק) בגודל קטן, (ראה איור ותמונה) אשר יוצא ממנו **רק משני** הצדדים רגליות, ובודקים באיזה גיוק מופיע בשורה הראשונה בין השאר המס' 80 גיוק זה שייך לרעדיו אם מופיע ברשימה הבאה ואותו צריכים לנתק,

כדי לראות את המספרים לפעמים צריך זכוכית מגדלת וגם אור חזק או שמש

כשמתחילים לחפש את השחור להתחיל בחלק השחור הכי קטן בד"כ זה היותר קרוב לאוזניה שמשמש גם כאנטנה, או שיש חוט בודד שיוצא מהלוח וקצהו השני הולך לאנטנה לא מחובר לשום מקום בלוח זה אנטנה, או שכתוב ANT

אם לא כתוב בהוראות מומלץ לברר להתקשר 052-7652148 בין השעות 22 ל-24 או 0548463400

גם אם כתוב בהוראות להוריד לפי מס' מסיום ולא נמצא במכשיר ורואים חלק אחר שמספרו מופיע כאן ברשימה צריך אותו להוריד כי יש הרבה שינויים במכשירים,

הרכיב הקובע זה המספרים שעל השחורים והתמונות הם להמחשה להקל בחיפוש בלבד.

שילחו לנו הוראות ותמונות לאימיל 8418975@GMAIL.COM ונוכל בזכותכם לעזור לנציגי ניתוק

כתובת האימיל מופיע בדף הראשון בהתחלה

לפני שמבררים להעתיק את המספרים **מהמרבחה רגלים השחורים** (גיוק) על הדף ולציין גם את המספרים הלא ברור כגון 8 B R או A R שמרוב קוטנם אפשר להסתפק

האותיות באנגלית **אחרי** המספר אינו משנה וגם אם יש לכם עם אות שונה בעצם זה גם אותו דגם,

שים לב! ברמקולים יש גם חלק שיש לו גם רגליות 2 צדדיו אשר הוא מגבר עבור הרמקול ואם יש 2 חלקים עם אותם מספרים ויש 2 רמקולים הם בטוח **לא** רע-דיו רק מגברים לרמקולים

כללית מורידים את כל החלק לגמרי ואז אם לרמקול יש לו צג, בדגמים מסוימים הרעדיו אף לא יופיע בתפריט הרדיו

איך מנתקים? (1 ע"י קטר דק 2) להרים עם מברג/שפיץ דק. (3. עם מלחם 4) סכין יפני

חותכים את כל הרגלים מצד אחד ומרימים ומקפלים בכדי לשבור הרגלים של צד שני וזורקים

לא להשאיר מגעים מחוברים ולהפריד בין כל הרגלים לאחר הניתוק.

לפעמים כתוב בהוראות להוריד רגלים מסוימות רואים שיש עיגול (שקע קטן) בפינה. או מגרעת כבאיור. מתחילים לספור את הרגלים מהשקע או מגרעת משמאל מנתקים את הרגלים כפי ההוראות או את החוט המודפס ואז רכיב שמגיע ממנו כי אם יש בעיה יותר קל להלחים בחזרה

אם אין (גיוק) או אין אחד מהמופיעים כאן לנתק רכיב הראשון שמגיע מהאנטנה ע"י חוט מודפס



ובערת הרעדי

רשימת המרבה רגלים השחורים(ג'וק) ציפ שמנתק את הרעדי	
(את המספרים של הרגלים מתחילים לספור מהנקודה בפניה שהיא ליד מספר אחד)	
עם רגלים רק משני צדדים. להוריד את כל הגיוק או ניתוק של רגל מס 1 + 9 אמור לפתור את הבעיה אם לא אז רגליים 6+7	0830
עם 6X4 רגלים מארבע צדדים להוריד רגל 17 ו 18	1010
עם רגלים רק משני צדדים. להוריד את כל הגיוק או 3 ו-4 או 2 ו-6	1015
עם רגלים רק משני צדדים. להוריד את כל הגיוק. או לנתק רגל מס' 3-4, שזה המולך לרעדי, אפשר גם רגל 5 שיהיה אפשרות לגשת /ואו רגל 2, לבד שזה המתח /חשמל	1019
עם רגלים רק משני צדדים. להוריד את כל הגיוק או להוריד רגל 2 ברמקול INNOVA לא לנתק לגמרי רק את שמונה הרגלים ממספר 9 עד 16 רק צד אחד זה לנתק ולהפריד בין הרגליות גם בגיוק וגם בלוח שלא יהא קצר (את המספרים מתחילים לספור מהנקודה שהיא ליד מספר אחד)	1080
גויק זה גם לבלוטוס וגם לרעדי וצריך להוריד חלקים בודדים ע"י מומחים בעלי ניסיון עד שיהא הוראות לכל דגם	BK 3513
לנתק רגל 27 28	BEKEN 3515h 8x32 רגל
עם רגלים מארבע צדדים לנתק חלקים / חוטים מודפסים שיוצאים ממס' 11 14 15 16	5802 24 רגלים 5807 24 רגלים
עם רגלים רק משני צדדים. להוריד את כל הגיוק או רגל 7 זה המתח להוריד רכיב שיוצא הימנו או לנתק רגל 9 +10	5807
עם 4X8=32 רגלים להוריד רגל 27 ו 28	RDA 5876
עם 8X2 רגלים רק משני צדדים, להוריד רגל 12 ו 13	RICHWAVE RTC6207
2X4 רגל להוריד רגל מס' 1	6218 A141N33 1419TRZ
עם רגלים רק משני צדדים, להוריד את כל הגיוק או לנתק רגל מס' 5 או החלק שיוצא ממס' 5 שהוא מס' 102	8035
אם מורידים כל הגיוק יכול גם לנתק בלוטוס. אולי רק רגל 4 או רגל מס' 5 מוריד הרעדי ואולי לא בלוטוס	8065
עם רגלים רק משני צדדים, להוריד את כל הגיוק	8075
עם רגלים רק משני צדדים, להוריד את כל הגיוק	41N32 /RL508
עם רגלים רק משני צדדים, להוריד את כל הגיוק	41N82 /RL508
עם רגלים רק משני צדדים, להוריד את כל הגיוק	/44250/RL508
עם רגלים רק משני צדדים, להוריד את כל הגיוק	44721
עם רגלים רק משני צדדים, להוריד את כל הגיוק	45914
עם רגלים רק משני צדדים, להוריד את כל הגיוק	45917
עם 4X2 רגלים רק משני צדדים, להוריד את כל הגיוק	45A20
להוריד את כל הגיוק	45B06
להוריד את כל הגיוק	45R04
להוריד את כל הגיוק	47G23
ראה 6218 1419TRZ A141N33	A141N33

ובערת הרעדיו

לא ידוע אם מנתק גם בלוטוס לנתק רגל ארבע מרכיב שחור אם אין בלוטוס מומלץ להוריד את כל הגיוק	146D18
עם רגלים רק משני צדדים, להוריד את כל הגיוק	146F12 1445
עם רגלים רק משני צדדים, להוריד את כל הגיוק	146F20

רשימת המרבה רגלים השחורים (ג'וק) לא מנתקים את הרעדיו	
	ATMEL211 8 רגלים
מגבר לרמקול	SU27
מגבר לרמקול	8002

בנגנים שיטה שלישית

אם אין האפשריות ראשונה ושניה

(א) מנתקים את האנטנה ומחזיקים מברג \ מתכת שיהיה במקום אנטנה ונוגעים ברגלים של רכיב שיש חשש ששייך לרעדיו ואם יש שמיעה \ קליטה משופרת סימן שזה שייך לרעדיו ומנתקים באופן שיהיה אפשר לחבר בחזרה אם יתברר שקלקל משהו נוסף (ואם הצליח שולחים מידע ותמונות לאימיל שמופיע בעמוד 2)

(ב) מנתקים את הרכיב הראשון שממנו יוצא ההדפסה לחוט האנטנה, אין עוד ניסיון מספיק לכן זה לא לכתחילה רק בדיעבד

טייפים, מערכות, שעון מעורר, פנסים וכו'

ראה לעיל פרק ה' - רשימת דגמי טייפים עם הוראות ניתוק ואם לא מובא שם אז מנתקים לפי ההוראות הכלליות כאן:

ראשית יש להזכירכם לנתק את המכשיר מהחשמל. וכן תמיד לפתוח את המינימום האפשרי.

אין לנתק שלא באזור הרעדיו כדי לדעת איפה אזור הרעדיו נמצא, ניתן לבדוק לפי האנטנה להיכן היא הולכת, או שנתבונן מחוץ לטייפ היכן שכתוב אחד מהדברים הבאים AM / FM TUNING/ TUNER / BAND / AM / FM TUNING/ TUNER. באזור זה נמצא הרע-דיו (כמובן שיש כפתור בורר בין טייפ לרע-דיו וזה לא אומר לנו כלום).

במערכות רואים מאחורה AM-FM וזה מקום לחבר אנטנה חיצונית, וזה מגלה לנו איה מקומו.

הרע-דיו יכול להיות בקופסה סגורה מאלומיניום או בצד השני של כל הלוח ולא רואים שום דבר והאנטנה שמוליכה אותנו למקום המסתור היא מגלה לנו איפה נמצא הרע-דיו.



אין לנתק שלא באזור הרעדי

בטייפים עטרה אפשרויות ניתוק

אפשרות ניתוק -א'-

אחרי שפתחנו את המכשיר כנ"ל, אם רואים שלרע-דיו יש לוח נפרד ויש לו חיבור ע"י חוטים, ובסופם כעין 'תקע' המחובר ל'שקע'. מוציאים את ה'תקע' מה'שקע' והרע-דיו מנותק, אפשר גם לחתוך את חוטי התקע שלא יוכל לחבר בחזרה וכן לחתוך עוד כמה דברים.

ואולם יש מקרים שהחוטים מחוברים ואי אפשר לנתקם זה מזה או שלא רואים כלל 'תקע' גלוי. במקרה כזה יש לחתוך את החוטים במספרים (כפי שנעשה בתמונה) ובכך בוצע הניתוק. חותכים חוט אחד ומנסים אם בוצע

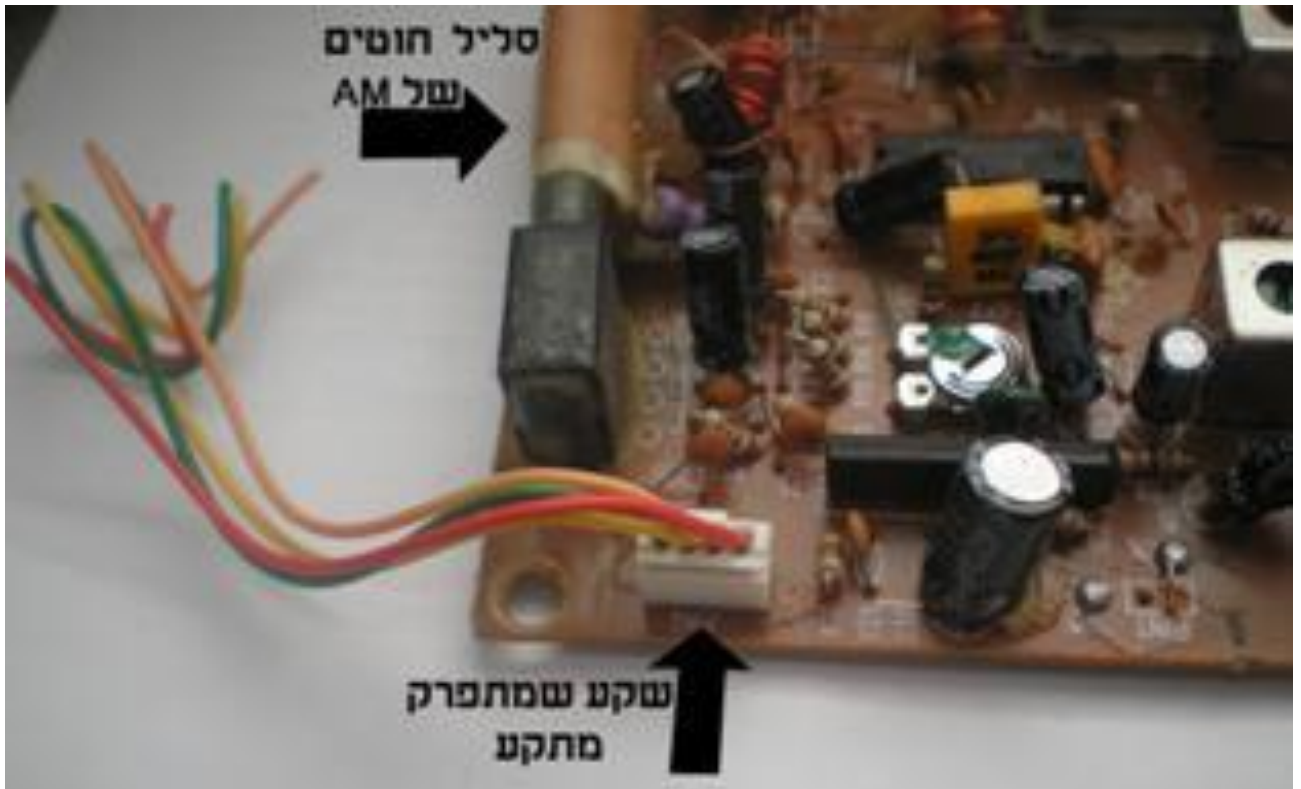

הניתוק.

אזהרה! אחרי חיתוך החוטים, לא להשאירם גלויים, כדי שלא יגרמו לקצר חשמלי, אלא ללפפם בסלוטייפ, כל אחד בנפרד.

אפשרות ניתוק -ב'-

ברע-דיו יש שני מסלולים עיקריים של קליטה AM-FM את מקום ה-FM מזהים כך, הם נראים סליל נחושת של בין 3 – 7 סיבובים גדולים, רק אלה עד מקסימום 7 סיבובים. שמסומן בחיצים אות א) בד"כ הם בצבע נחושת אבל יש גם בצבע אדום או ירוק, לחפש בחורים ובסדקים, מתחת הגלגל. סלילים אלו שייכים לגלים הקצרים FM. עם קטר או מספרים פשוטים מנתקים אותם, וכדאי להוציאם לגמרי חץ המסומן ב' הוא סליל שלא לגעת בו, זהו סליל מסובב בדומה לו, אבל הוא הרבה יותר סיבובים).

את ה-AM מזהים כך, הוא נראה כמו סליל של חוט תפירה (ראה כיתוב בתמונה) אבל בצבע נחושת וממנו יוצאים בד"כ 3-4 חוטים צבעוניים דקים שמתחברים ללוח, החוטים שיוצאים דומים לחוטי תפירה ומנתקים גם את החוטים האלו.

אפשרות ניתוק -ג'-

יש חלק נוסף של הרע-דיו, היא קופסה קטנה בצבע בז' שמחוברת לגלגל שמכוון את הערוצים ובצידה יוצאים פסי אלומיניום ועליה ברגים בצבע זהב (**בתמונה** רואים אותה בפינה בצד ימין).

מנתקים את פסי האלומיניום היוצאים מסביבה, פסים אלו נמצאים גם בצד השני של הקופסא, מהקופסא יוצאים 4-6 פסי אלומיניום, אנחנו צריכים לנתק רק 3 הפינתיים, את האמצעים אין צורך לנתק זה הארקה. דוחפים מברג דק בין פסי האלומיניום והקופסא ואח"כ דוחפים או מברג יותר עבה שיש לו את הכוח לנתק את האלומיניום או ע"י קטר דק, בנוסף מנתקים את החוט הדק של ה-AM, היוצא מהפינה הרביעית וכדאי לחתוך כבר את כל החוטים הדקים שיוצאים מהסליל של ה-AM.

אם אין פסי אלומיניום אפשר לפורר / לפרק את כל הקופסא אבל בעדינות.

יש טייפים שיש להם גלגל לברירת הערוצים כמו במכני אך אין לא את הקופסה הרגילה אלא חצי מכני שזה חלק כמו גלגל של ווליום שעומד על 6/8 רגליות, ויש להסיר אותה ע"י ניתוק הרגליות עם קטר..

אפשרות ניתוק -ד'-

אם אחרי פתיחת הטייפ, קשה לכם לנתק על פי האופנים שלעיל, משום שאתם רואים את הלוח רק מצידו השני (צד החוטים המודפסים) (ראה **תמונה**) הצד שאין עליו את החלקים שכתבנו מקודם, אלא רואים רק חוטים מודפסים על הלוח בצבע בז' או ירוק שהם בעצם חוטי חשמל בצבע כסף על רקע בז' או ירוק, אז מחפשים בצד זה, בד"כ צריך להוריד את הגלגל שהוא מסתיר את האזור המקביל לפסי האלומיניום. **בתמונה** ראינו את הקופסה בפינה הימנית למעלה, **בתמונה** רואים ארבע הלחמות גדולות יותר משאר ההלחמות שעומדות בארבע פינות (מסומן באות א') שבאים מארבעה פסי האלומיניום מהקופסה בצבע בז' שבצד השני, ובאמצע יש מוט שמחבר לגלגל שאפשר לסובב בזה את הקופסה הבז' שבצד השני. או ברגים זהב בגומות, ההלחמות בשלוש נקודות ממשיכים חוטים מודפסים בלוח, אנו צריכים לחתוך את החוטים המודפסים שמוליכים לפסי האלומיניום עם סכין יפני ע"י שנחתוך 2 חריצים צמודים ונוציא חתיכה קטנה של חוט חשמלי מודפס שבין שני החריצים (מקום החיתוך מסומן באות ג' איך נראה אחרי הפעולה).

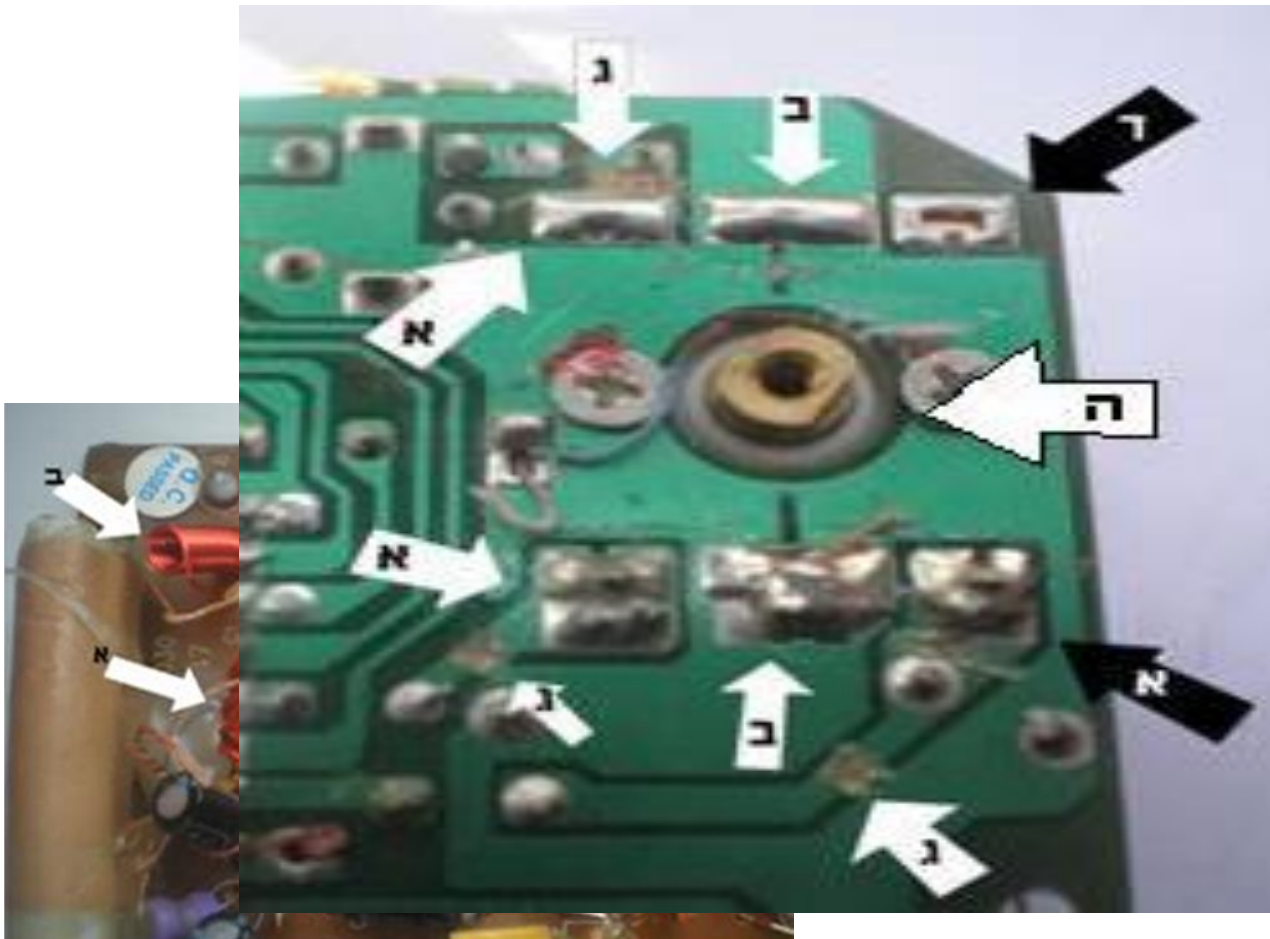

(א) הלחמות גדולות. (ב) הלחמות הארקה. (ג) חיתוך חוט מודפס. (ד) חיבור לחוט AM. (ה) הבורג שהחזיק את הגלגל.

את הפינה הרביעית שלא נמשך ממנו חוט מודפס אלא מחובר לחוט דק של AM (מסומן באות ד') חייבים לחפש אותו משני צידי הלוח ועדיף לחתוך כבר את כל חוטי AM.

את 2 הלחמות הגדולות (אות ב') האמצעיות הנוספות אין צורך לנתק כי הם הארקה אפשר לראות שהם מחוברים ביניהם ע"י חוט מודפס רחב.

אפשרות ניתוק -ה'-

בהעדר יכולת מצידכם לעשות את אחת הפעולות דלעיל, אפשר בדיעבד לעבוד ע"י ביטול הגלגל הבורר בין התחנות. (**תמונה 1** אות ג').

מדליקים את הרע-דיו ומסובבים את הגלגל עד לאחד הקצוות, מקום בו לא שומעים שום דבר, אפי' בווליום הכי גבוה, (לא מכוון למול שום תחנה) וכאן מוציאים הגלגל, ע"י הוצאת הבורג.

אפשרות ניתוק -ו'-

להדביק את הכפתור הבורר בין טייפ לרע-דיו. פעולה זו מבצעים ע"י דבק אפוקסי, ששמים בכפתור, בזמן שהוא מכוון על מצב 'טייפ'. ('פלט רשום' בפני עצמו: דבק אפוקסי כהה, חזק יותר מהשקוף!).

פעולה זו אפשרית רק במכשיר בו יש שתי אפשרויות בחירה בלבד. אם יש 3 מצבים (רע-דיו-טייפ-דיסק) זו לא אופציה. אפשר גם להדביק את הכפתור שבורר בין SW AM FM להדביק במצב SW התחנות שם הם לא בעברית ואפשר גם להדביק את הגלגל מבחוץ בנקודה שאין קליטה בגלים אבל צריך לבדוק שאין קליטה גם ב-FM וגם ב-AM.

גם פעולה זו היא בדיעבד, כי "לאו עכברא גנב אלא חורא גנב". ההדבקה לא מספיקה נגד היצה"ר, "כי כפולטו כך בולעו". את הדבק אפשר כמובן להוריד ברגע שהיצה"ר יתגבר, ולכן עדיף להכניס את הדבק לתוך הכפתור מבפנים ע"י פתיחת הטייפ ואז קשה יותר לפרק את הדבק וגם לא ילכלך את המכשיר מבחוץ.

אפשרות ניתוק -ז'-

במערכות סטריאו גדולות וכן בדיסקמנים ואפי' בטייפים פשוטים - קשה לפעמים לנתק, לפי כל השיטות שפירטנו לעיל ואז צריך לנתק חלקים מסוימים - 'נגדים' - לפי מספרים הכתובים לידם וכו', (כדוגמא, ראו **תמונה** איך שחתכו חלק / חוט ברזל מסוים). וצריך להקפיד לחתוך באמצע חוט המתכת שאם תהיה טעות ונצטרך להלחים בחזרה, יהיה בסיס להלחמה.

דגמי הטייפים שבהם צריך לנתק חלקים מסוימים מופיעים בפרק "**רשימת דגמי טייפים והוראות ניתוק**" על כל טייפ כתוב מאחור בד"כ על מדבקה שחורה שם היצרן ומס' MODEL. אם לא מופיע אז צריך להתקשר לטל' 035798148 או 0548463400 ולשאול איזה חלק לנתק. יש לגמ"ח רשימה של דגמי מכשירים חדשים שעודכנו אחרי הדפסת חוברת זו.

(האותיות באנגלית אחרי המספר בדגמי הטייפים אינו משנה וגם אם יש לכם עם אות שונה בעצם זה גם אותו דגם, לדוג' R פירושו צבע אדום, ואם הוא שחור אז כתוב B (BLAK) וכן הלאה)

אפשרות ניתוק -ח'-

לפעמים במערכות דגיטליות אפשרי להדביק דבק סלוטייפ מתחת הלחצן של הרדיו כמתואר בהוראות ל"דיסקמן" להלן עיי"ש (אך חשוב להוסיף, כי אם יש למערכת שלט רחוק, ובדרך כלל יש, אז יש אפשרות להפעיל את הרדיו דרך השלט, ואז צריך לבצע אותו פעולה בתוך השלט).

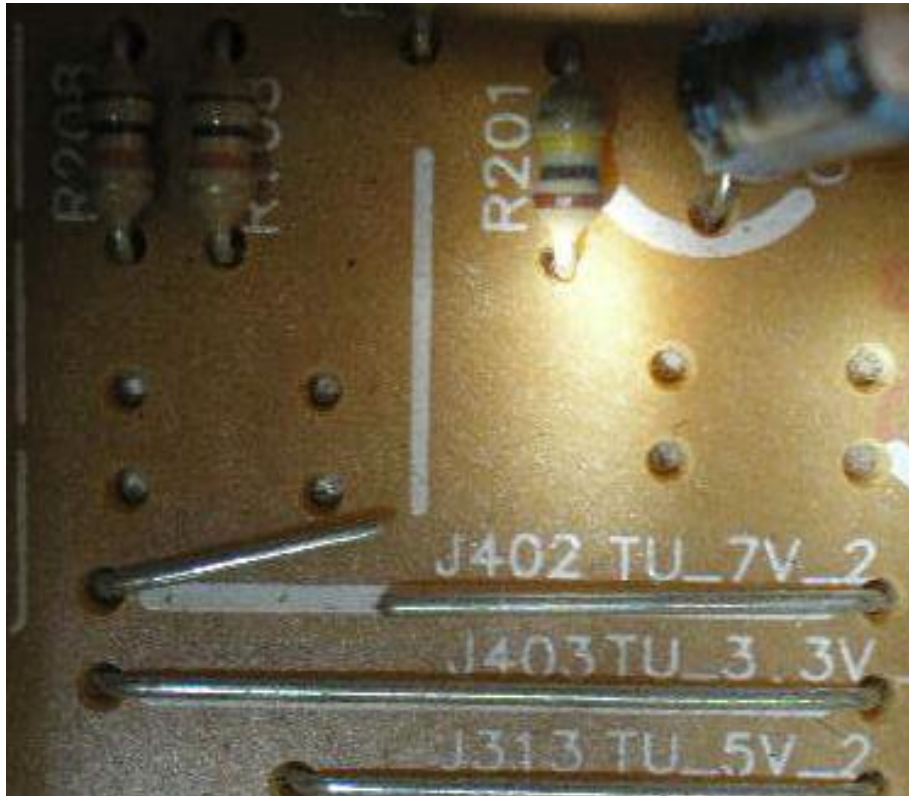

אפשרות ניתוק - ט'-

בדור החדש מנתקים המרבה רגלים השחורים (גיוק) [להוראות כלליות ראה בפרק ניתוק "שיטה שניה"](#)

אפשרות ניתוק - י'-

צריכים לחפש את לוח הרדיו. שהוא לוח נוסף קטן בולט **לא בצבע שחור**, בגודל 1x1 ס"מ בערך, הוא מוצמד ללוח המרכזי ובולט ממנו. ועל הלוח הקטן הבולט יש באמצעו לוח קטן שחור (גיוק) מרבה רגלים ומסביבו רכיבים קטנים שהם גם על הלוח הקטן.

ובנוסף יש על הלוח הקטן גם כעין צינור אלומניום ושני קרניים בראשו (ונקרא שמו גביש). לפעמים הגביש מכוסה בפלסטיק שחור או לבן – זהו הגביש שצריך להסירו וגם להוריד בנוסף כמה חלקים קטנים מהלוח הקטן כי יש נגנים שאפשר עוד לקלוט רע-דיו גם אחרי הורדת הגביש. ובכך לנתק את הרע-דיו (את הגביש זורקים).

👉 **שים לב!** לוח הרע-דיו עלול להיות מוסתר מתחת

- ❖ מדבקה,
- ❖ גוש דבק,
- ❖ נוזל כמו סיליקון,
- ❖ חומר כמו ספוג,
- ❖ פחית (לא הפחית למקום להכניס כרטיס), [להוראות נוספות וכלליות ראה בפרק ניתוק "שיטה שניה"](#)

ניתוק דיסקמן

אופן הניתוק הוא כמו בשאר טייפים, ובנוסף יש עוד אפשרויות:

אפשרות א':

פותחים את המקום של הכפתור שמפעיל את הרדיו. הברגים מבפנים מאד קטנים, מומלץ לשמור אותם בצלחת ולתפוס עם מברג מגנט (כדי לעשות שיהיה מגנטי משחזרים את המברג על מגנט שמוצאים מרמקול לצד ימין והמברג נהיה מגנטי). אם יש שם חתיכה עגולה של נייר כסף מתחת הלחצן של RADIO (בגודל של עיגול שנוצר ממנקב), החתיכה הזו מחברת את החוטים המודפסים כשמפעילים את הרע-דיו.

או שלחצן שחור כמו גומי הוא המחבר בין החוטים המודפסים.

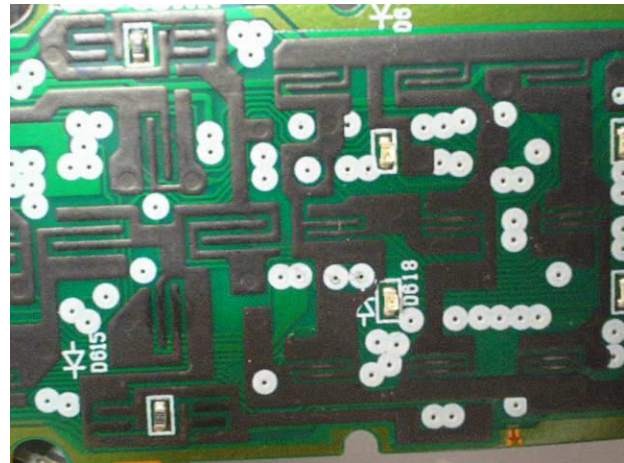

לפעמים כמה לחצנים מחוברים ביחד. במקרה כזה, צריך להרים כעין יריעת ניילון כדי להגיע ללחצן שמפעיל את הרע-דיו.

אנו צריכים להפריד בין נייר הכסף שנוגע בהם בלחיצה כדי להפעיל את הרע-דיו, או לחצן בצבע שחור שלוחץ על כפתור הרע-דיו, לבין החוטים המודפסים.

אם נייר הכסף מודבק / צריך לחתוך מסביבו כדי להוציאו, וחותרים עם סכין יפני מסביב ומוציאים או רק ב-3 צדדים ולפתוח כמו דלת שיהיה קל להחזיר אח"כ.

אחרי שהוצאנו/ הרמנו את נייר הכסף, מדביקים על החוטים המודפסים חתיכת נייר דבק סלוטייפ.

כדי שלא ירגישו ולא יראו איך בוצע הניתוק מחזירים את העיגול של נייר הכסף למקומו על גבי הדבק, ומדביקים אותו בעזרת חתיכת סלוטייפ נוספת מעליו, וכך לא רואים שחסר הלחצן, וגם כשלוחצים מבחוץ שומעים את הקליק כאילו לחצנו על אחד משאר הלחצנים.

אפשרות ב':

אם הלחצן שמתחת הכפתור של RADIO הוא מפלסטיק ולא רואים את נייר הכסף ישנה אפשרות נוספת. לשבור את הלחצן או אם הלחצן של הרדיו הוא האחרון בלחצנים ומגיע אליו חוט מודפס, חותרים את החוט המודפס עם סכין יפנית, חותרים שני קווים צמודים ומוציאים את האמצע, וכך הלחצן לא יגיב ללחיצה עליו.



אפשרות ג':

אם רואים בשקע האוזניות שיש גם מקום להכניס משהו יותר רחב, זה סימן שאפשר לחבר חוט עם שלט להדליק את הרדיו מהשלט, וא"כ שתי הדרכים בהן ביטלנו רק את הלחצן לא מספיקות, וצריך לחפש בפרק **"רשימת דגמי טיפיים והוראות ניתוק"** איך לנתק גביש כמו בנגנים ואפשר לבד לחפש גביש, ראה הוראות לנגנים (ולנתק באופן שנוכל להלחיס בחזרה שכל החוט ברזל (הקרניים) ישאר בצד של הגביש (ובלוח הרי יש איפה להלחיס אם יתברר שנותק הגביש הלא נכון. או להתקשר לברר.

ניתוק רעדיו בשאר מכשירים

טלפון. סלולארי. שעון מעורר, טטריס, פנסים, משחקים שכוללים רדיו אפשר לנתק הרמקול (באופן שנוכל להלחיס בחזרה) וכן האוזניות, ולבדוק אם הכל עובד ולא נפגעו, בד"כ זה מנתק רק הרע-דיו (יש לשים לב שלפעמים הרמקול משמש לעוד משימות של המכשיר, ולפעמים אעפ"כ אפשר לוותר עליהם כגון ב"טטריס").

פרק ח' – נעילת או ביטול כרטיס הרחבה

יש כאלו (כגון ישיבות, מטעמי חינוך ומעקב) המעוניינים שלא יהיה אפשרות להכניס או להוציא את כרטיס ההרחבה בנגן דגם קליפ-פלוס או זיפ, ספורט דהיינו: מי שיש לו כרטיס שלא יוכל להוציאו כלל, ו/או מי שאין לו כרטיס, לבטל לגמרי אפשרות הוספת כרטיס הרחבת זיכרון לנגן.

נעילת כרטיס בנגן

(קחו בחשבון שע"פ הניסיון אחוז מסויים (כאחד מחמישים) מנגנים שמדביקים את הכרטיס מסתיימת בנזק לנגן)

להכניס מקודם (אחרי פתיחת המכשיר) את הכרטיס לתוך הכונן, להרים את לשונית של מנעול הכונן [יש להיזהר רק ה"לשונית" מלמעלה ולא את הברזלית הדק הנמצא בתוך מנעול הכרטיס], וכך כשהכרטיס בתוך הכונן למלאות לגמרי את ה"מנעול" בדבק "אפוקסי" אפשר עם קיסם (אסור לנגוע בכרטיס עצמו) עד קצת מעל הפחית

יש לדעת שהנעילה כנ"ל עדיין ישנה אפשרות להוציא את הכרטיס ע"י שליפה בכח, כי פעולה הנ"ל רק מבטל את הקפיץ שמשחרר את הכרטיס וליתר ביטחון יש לשים קצת דבק סופר גלו "גיל" משני צדדי הכרטיס ויש לזוהר שלא יגיע הדבק למקום הנחושת, וכך להכניס את הכרטיס לנגן, ואז כמעט ואין סיכוי להוציא שוב את

הכרטיס,

אך חשוב לציין שדבק 3 שניות הרגיל שהוא נוזל, כל עוד הוא לא התייבש הוא מקצר את המכשיר (אפ"י כשהוא כבוי), לכן אין להשתמש בסופר גלו רגיל אלא אך ורק בגיל! ואז הוא לא מעביר חשמל ולא מקצר וגם לא חודר ליעדים לא רצויים.

[בנגנים הצבעוניים (זיפ) וכמו"כ גם נגני קליפ פלוס של קווי היצור החדשים, לא קיימת האפשרות של דבק אפוקסי כי פתח המנעול הוא מלמטה לצד הלוח אלקטרוני, לכן האופציה היחידה היא ע"י דבק 3 שניות ויש סיכוי גדול שהנגן יתקלקל].

(במצב זה של נעילת כרטיס, אופן סגירת המכשיר חזרה: יש לסגור מקודם מצד של הכרטיס, ולהכניס את ראש של הכרטיס לתוך החריץ המתאים במעטפת של המכשיר, ורק לאחמ"כ לסגור בצד של ה-usb קצת בכח ובעדינות).

ניטרול אפשרות כרטיס

יש לחתוך עם קטר קטן ברזלית אחת מתוך 8 שרואים בחלון מע"ג הכונן (כגון את השני מימין כשהכונן הוא לימין) האמורות להעביר את הנתונים מהכרטיס של כונן הכרטיס, (אחרי החיתוך להכניס במקום שהיה הברזלית דבק חס או אפוקסי (לא צריך לנתק בטרייה) כך שלא יוכלו להכניס כרטיס בטעות (אם מכניסים כרטיס אחרי ניתוק הברזלית הנגן נתקע ועלול להיהרס)

(כי בתוך הכונן בפנים יש לחצן שנלחץ ע"י הכנסת הכרטיס הנותן הוראה לחפש נתוני כרטיס, ואם לא מוצא אז נתקע), לכן יש למנוע אפשרות הכנסת כרטיס, לכן ההוראה היא למלאות אח"כ את המקום בו חתכנו את הברזלית בדבק חס או אפוקסי וכדו'

פרק ט' – סגירת מכשירים

עוד לפני שסוגרים את המכשיר, אם נתקלת בהוראה מיוחדת שאם תהיה כתובה במדריך, זה יוכל לעזור לאחרים נא ציינו לעצמכם בחוברת ובהזדמנות העבירו אלינו את הערותיכם ונשמח לשלבם במדריך הבא וכן באתר.

לפני שסוגרים לבדוק אם לא נותק איזה חוט מיותר, או שקע שיצא מהתקע וכן מומלץ לדחוף את השקעים בתקעים לחיזוק או אם לא נשאר חלק שיכול לקצר את המכשיר.

לפני הסגירה לבדוק: אם המסך התלכלך צריך לנקות עם ניר עדין (קרפ). אם התלכלך בדבק יש לנקות באחד מהאופנים הבאים: (1) להתיז על קיסם אוזניים k300 ולנקות (להיזהר לא לנשום). (2) לטפטף עם טפטפת טיפת אלכוהול על החלון או על קיסם אוזניים (בבית עם ילדים אולי נשאר אלכוהול 70% מאחרי הלידה). (3) להדביק על הלכלוך חתיכת סלוטייפ כמה פעמים ובכל פעם ללחוץ חזק על הדבק עד שהסלוטייפ ימשוך אליו את הלכלוך.

כמו כן נקפיד גם על הדברים הבאים:

- שכפתור ההזזה מכוון למול מקום כפתור הזזה שלו (עלול להשבר בקלות).
- שהברזלים שצריכים לנגוע בבטריה יכנסו למסלולם.
- אם האוזניה או USB בולטים שהם יכנסו למקומם.
- לזכור איזה צד יצא אחרון והוא נכנס ראשון.
- שהחוטים לא יבלטו לחוץ, הם יכולים להיחתך.
- אם יש מסילה לחלקים מסוימים לכווין שיכנסו למסילה.
- גם מאחורה יש חלקים שצריכים לחזור לחור שלהם.
- בעיקר צריך להיזהר על כפתור hold שיש לו בליטה מאד דקה ונשבר מאד מהר (בעלי ניסיון, יכול להדביק חזרה עם דבק 3 שניות), אם נשבר צריך עם מברג להזיז לכיוון שיעבוד תמיד ולתת לבעל הנגן

- פיצוי כספי קטן או שימחול, כי כפתור זה כמעט לא שימושי.
- אם נפל בורג על הרצפה אפשר לטאטא (עדיף עם דבר ישר כגון קרטון שלא יתפס בשערות) כדי למצוא אותו או להעביר על השטח מגנט, במקום להתיישב על הרצפה ולעבור על כל הבלטות.
 - אחרי הסגירה לבדוק אם שומעים/מרגישים מכל לחצן שעושה את הלחיצה (טיק).
 - לבדוק אם המכשיר עובד גם טייפ וגם בדיסק וכדאי גם אם שומעים באוזניה.
 - לבדוק את הצלחת / השולחן שהכל הוחזר למקומו לשלום.
 - בנגנים שיש כפתור עגול לחצן של חמשה לחצנים צריך להקפיד מה שלמעלה יהיה למעלה ומה שלמטה יהיה לכיון מטה לפי האותיות ואם נמחקו האותיות לעשות לפי השערה, בפרט כדי שהכפתור לא יסתובב, יש לו מקום מיוחד שנכנס אליו חלק מהמכסה ותוקע אותו מלהסתובב.
 - הברגים שנשארו במכשיר אם הם עומדים עקום הם מפריעים בסגירה, לדחוף קצת חזרה שיעמדו ישר ולא יפריעו לסגירה.
- אם אחרי ניתוק הרע-דיו וסגירת הנגן הוא נדלק אבל נתקע, כל הלחצנים לא עושים שום פעולה, אזי מנסים בעז"ה אחת מהאפשרויות הבאות:**
- מוצאים את הבטריה, ומחזירים אחרי 5 שניות.
 - אם יש לחצן שכתוב עליו RESET, לוחצים עליו בקיסם.
 - לוחצים על אחד הלחצנים שתפקידו לעשות 20 RESET שניות בלי לעזוב עד שנדלק, בד"כ על הכפתור האמצעי, בנגני סאנדיסק לחיצה על לחצן ההפעלה כ-20 שניות הוא RESET.
 - אומרים מזמור תהילים ומפרקים אותו עוד הפעם ובודקים אם אין שבר או ניתוק ומנסים להפעיל שוב ואז בעז"ה ייתן זה עובד ויעבוד בדוק ומנוסה.
- ולהזהר לא ללחוץ בכח שלא יתלשו הלחצנים, אם נתלשו יש להלחיס בחזרה, ואם נשבר החלק השחור צריך להחליף לחצן, לבקש מבעלי הניסיון המומחים שיתקנו..

פרק י' – פתרון תקלות

פתרון תקלות בניתוק ע"י מחשב

(חשוב לדעת! כשמורידים את הרדיו לא נמחק מהנגן כלום).

☞ **אם הנגן לא נדלק נסה:** (1) להחזיק 15 שניות ברציפות את לחצן הדלקה ואח"כ לנסות להדליק. (2) ללחוץ על RESET. (3) לחבר למטען/למחשב.

☞ **שמיעת שירים חילוניים/גויים בתפריט הראשי "נגן מאושר"** בנגן שהותקן עליהם גרסת "ובערת הרע-דיו" בנגן "קליפ פלוס", יש שהתלוננו שכשלוחצים תפריט נגן מאושר או בגרסה המקורית בשם "slutradio" הנגן משמיע ערוץ/שירים.

תפריט הנ"ל אינה קשורה לרדיו כלל, בכל נגן "קליפ פלוס" רגילה יש תפריט בשם "slutradio" שאיננה בשימוש ואשר חב' סאנדיסק הגדירה שם שבלחיצה הנגן מציגה את כתובת האתר שלהם ומשמיע את הנ"ל שהם כעין פרסומות למוצריהם.

בגרסה משלנו "ובערת הרע-דיו" החלפנו את הכיתוב של התפריט ל"נגן מאושר" ובפנים-במקום כתובת האתר של חב' סאנדיסק שינינו לכיתוב אחר בהתאם, בתופעת השירים המושמעת בעת לחיצה עליו, לא שינינו כלום. פיתרון: יש ללחוץ עליו ולהפעיל את השיר הלזה ולהשאיר מופעל כ-6 דקות "עד שיסיים", לאחמ"כ שוב לא יושמע בעת לחיצה עליו.

בנגן חדש שעדיין לא הכניסו חומר לנגן ניתן לבצע "פירמוט" בהגדרות ואז לא ישמיע בתפריט הנ"ל.

בנוסף להנ"ל, כדאי בכל נגן חדש (גם בשאר הדגמים) לבצע "פרמוט", מאחר וחב' סאנדיסק מרוב טוב ליבם!!!

דוחפים כ-6 שירים מתנה לפי טעמים, ויש למוחקם

☞ **זיהוי הנגן ע"י המחשב**: מחשבים עם חלונות XP ומעלה אמורים לזהות לבד את הנגנים, אך ישנים יותר יתכן שלא יזהו. ויש נגנים שמזוהים רק ע"י windows media player 10.
כדי לחבר נגן מסדרת E / C / FUZE / ZIP למחשב צריך חוט מיוחד אפשר לבקש שיביאו גם את החוט שמחבר למחשב.

אם בכל זאת המחשב לא מזהה את הנגן, נסה:

- (1) נתק את הנגן ותחבר שוב. נסה בהגדרות USB, לעשות במקום ✓ MSC שיהיה ✓ MTP. או להיפך.
 - (2) העבר את הכפתור למצב HOLD והחזק את הכפתור האמצעי לחוץ (או לחצן אחר) וככה תחבר למחשב ותמשיך להחזיק לחוץ כדקה ויש סיכוי שהמחשב יזהה את הנגן.
 - (3) או הוצא את הבטריה ולחבר למחשב בלי בטרייה ולפני הניתוק מהמחשב הכנס את הבטרייה וכך לנתק מהמחשב שלא יאבד נתונים שהכנסנו לו. (בחלק מנגנים MODEL C המחשב מזהה את הנגן רק אם מוציאים את הבטריה).
 - (4) או הדלק את הנגן על התוכניות הראשיות ורק אז לחבר למחשב.
- ☞ **רוקבוקס**: אם יש בנגן גם תוכנת רוקבוקס אם מכניסים קובץ ניתוק הוא מבטל את תוכנת הרוקבוקס אפשר לנתק פיזי ויהיה אפשר לראות הרע-דיו בלי לשמוע
- ☞ **כרטיס הרחבה**: בנגן שיש כרטיס הרחבה, כשמנתקים צריך להקפיד להכניס תוכנת ניתוק בנגן ולא בכרטיס CARD.
- אם אי אפשר להעביר התוכנה ע"י העתק הדבק אפשר לנסות ע"י גרירה מחלון לחלון.
- ☞ **תיקיה FM**: בתוך הנגן יש תיקיה FM שתפקידה רק בשביל אם הקליטו מהרעדיו וזה נשאר גם אחרי הניתוק (אם יש שם הקלטות לא כשרות מצוה למוחקם).
- ☞ **מקום פנוי בזיכרון**: אם המחשב כותב שאין מקום פנוי בזיכרון להכניס את הקובץ, צריך להעתיק קצת שירים מהנגן למחשב ולזכור להחזיר בגמר הניתוק, ניתן לראות בנגן כמה מקום פנוי יש, בהגדרות « פרטים » פנוי.

אם כשמדליקים את הנגן הוא לא נדלק אלא כותב באנגלית שהוא צריך שיפנו מקום ל: MB 90/ MB 30 או FAT (לפעמים בנגן 02.01.32 S הסיבה היא שהכניסו תוכנה 02.01.16) אז צריך דרך המחשב למחוק בתקיה הראשית את 4 הקבצים שמופיעים מתחת התקיות 1) SYS_CONF.SYS 2) MTABLE.SYS 3) version.sdk 4) RES_INFO.SYS ואם אין ברירה לעשות אתחול (FORMET) לנגן או בנגן עצמו או דרך המחשב ונמחק כל הנתונים, לכן לפני זה מעבירים למחשב את כל התוכן שיש בנגן ורק אח"כ עושים אתחול FORMET, ויש לציין שבמצב זה כשמחברים את הנגן למחשב הוא מזוהה רק כתצורת "MSC", ולכן האפשרות לעשות גיבוי לפני האתחול היא אך ורק על הקבצים שהכניסו מקודם לנגן במצב "MSC", ז"א שכל מה שהכניסו לנגן במצב "גילוי אוטומטי" לא ניתן לעשות גיבוי, וע"פ רוב הקבצים מוכנסים ב"גילוי אוטומטי" הפיתרון לכך היא: אחרי האתחול אפשר לעשות שחזור קבצים בסריקה עמוקה ע"י **תוכנת שחזור** אם זה דברים חשובים באמת ובעזרה ש"ת יחזור כל / רוב הקבצים).

- ☞ **לא מתכבה**: אם הנגן נשאר דלוק ולא מגיב לשום לחצן או שבכלל לא נדלק לנסות להחזיק בכפתור הראשי לחיצה ארוכה 20 שניות (זה עושה פעולת RESET) או מוציאים את הבטריה או מחכים שהבטרייה תגמר.
- ☞ אם כל פעם שמדליקים הנגן הוא כותב "רענן בסיס נתונים" וגם בכיבוי והדלקה הוא לא חוזר למקום בו הפסקנו לשמוע מקודם, צריך לעשות לו אתחול (FORMET) (כדאי מקודם להעביר את כל התוכן למחשב כי הכל נמחק בפעולה זו והגיבוי יש לעשות גם במצב "MSC" וגם במצב "גילוי אוטומטי").
- ☞ אם הבטריה ריקה צריך לחבר למטען את הנגן בשעה שהוא כותב שדרוג קושחה מתבצע, אם אין בטריה מספקת נכתב על הנגן המילה "מנותק".
- ☞ **שפת ג'יבריש**: אם הנגן נשאר על MSC בהגדרות « מצב USB אז כשמכניסים הקלטות, יש מחשבים שהכיתוב

נכתב באותיות גיבריש אז צריך להחזיר למצב גילוי אוטומטי לפני שמכניסים הקלטות. אבל לא כל המחשבים מזהים נגנים במצב גילוי אוטומטי אלא אם יש למשל תוכנת windows media player 10.

הקלטות שנכתב באותיות משובשות גיבריש זה קורה בגלל שהכניסו את החומר כשהנגן עמד בהגדרות « מצב USB על » MSC אפשר להוציא למחשב את כל החומר ולנתק הנגן מהמחשב ולהעביר בנגן בהגדרות « מצב USB שה-✓ יעמוד על גילוי אוטומטי או MTP ואח"כ להחזיר את כל החומר ובעזרת הייה כתוב בעברית.

👉 **שינוי נגן מאנגלית לעברית:** אם קיבלתם את הנגן באנגלית (ברירת המחדל) ואינכם מסתדרים, שינוי שפה תתבצע כך: לדפדף בתפריט הראשי `/settings/general settings/language` / ואז לבחור ב-"Hebrew" ולאשר, הנגן יעבור לעברית. או לקחת נגן נוסף בעברית ואותם לחיצות ללחוץ לפי הסדר בשניהם, רק בסוף בשפה... צריך למצוא עברית.

פתרון תקלות – כללי

← אם המסך נדלק ונכתב FAT וכי' ראה תמונה, או שנתקע על הפרח, או על חותמת ובערת הרעדיו, או שכותב אין מספיק מקום, והמחשב לא מזהה את הנגן. לתיקון אפשר להוסיף כרטיס ולפעמים בזכות הכרטיס גם הנגן מזהה ואז מעבירים למחשב את החומר שאפשר להציל ועושים אתחול (פרמוט)



← אם הנגן מתחיל לדבר ומפסיק, לנסות להוריד את הווליום או לחבר לחשמל

← אם המסך לא נדלק בסנסה סאן דיסק דגם CLIP עם הלחצן העגול הדגם הישן, לפעמים בעת הסרת הפחית, רצועת הניילון בצבע חום עם חוטים מודפסים במרכז של הנגן שמגיעה מהמסך השתחררה ממקומה, יש שם כעין ציר שמסתובב וצריך לסגור שילחץ על הרצועה הניילון, מכבים את הנגן ומדליקים בחזרה ואז המסך נדלק.

אם נשבר הלחצן בסנסה סאן דיסק אפשרי להוריד לחצן מנגן מקולקל ולהלחימו במקום שנשבר וכן שאר סוגי הלחמות אפשרי, לא תמיד רק חדש זה הפתרון

← וכן אפשרי להחליף מסך בחניות שרות ובחניות תיקונים, לא תמיד רק חדש זה הפתרון

← לחצן סאן דיסק שנשבר אם כל הלחצן רק ההלחמות התפרקו אפשר להלחיס בחזרה צריך לראות אצל בעלי ניסיון איך עושים זאת או לשלוח אליהם שיתקנו ואם נשבר החלק השחור שבו צריך גם להשיג לחצן אחר מנגן ישן ולהחליפו

← אם נשבר לחצן ווליום 1)אפשר תיקון חלקי, כנס להגדרות / הגדרות מערכת / החזר לכיווני המפעל / כן, והווליום חוזר לשמיעה בינונית 2)וכן בהגדרות / הגדרות מערכת / עוצמה / גבוהה / וזה מגביר הקול

פרק י"א – רוקבוקס, סאן דיסק

לאחרונה נתרבה נגנים (ב"סאן-דיסק") שמכניסים בהם תוכנה חילופית בשם "רוקבוקס" (rockbox), אשר אפשר להפעיל את הנגן גם ע"י תוכנה של החברה עצמה וגם בתוכנת רוקבוקס.

קיימת גירסת רוקבוקס ללא רדיו, וצריך לבדוק שגם בהפעלה רגילה לא יהיה רע-דיו ואם יש רעדיו צריך לנתק את הרדיו באמצעות המחשב קודם בהפעלה רגילה של הסאן דיסק בתוכנה הרגילה לניתוק הרדיו, **והוא יגרום למחיקת הרוקבוקס מהנגן**, ואח"כ להכניס גירסת רוקבוקס ללא רדיו. (אם מכניסים את התוכנה ללא אפשרות החזרת רעדיו אין אפשרות לרוקבוקס)

זיהוי גרסת רוקבוקס: כדי לזהות אם לנגן יש לו רוקבוקס, יש גרסאות שבהפעלה רגילה היא נדלקת על רוקבוקס ואז מיד בהפעלה נרשמת המילה rockbox באנגלית, יש גם גרסאות לאחרונה שבהפעלה רגילה היא מופעלת על סנסה רגיל ורק אם לוחצים על לחצן השמאלי או לחצן בית או לחצן ווליום ביחד עם הפעלת הנגן אז מופעלת הנגן על רוקבוקס.

מחיקת משחקים מרוקבוקס

תוכנת רוקבוקס יש בה הרבה משחקים, ויש ישיבות או הורים המעוניינים שימחקו רק את המשחקים (אשר

איננה תורמת הרבה ליראת שמים).

המחיקה היא בשתי אפשרויות:

1. ע"י המחשב: יש לחבר את הנגן למחשב במצב "MSC" USB בלבד (כדי לשנות מצב USB יש לפעול כמו בבדיקת גרסת נגן לעיל), ואז ליכנס לנתיב `/rockbox/rocks` שם יש תקייה בשם "games" תקייה זו יש למחוק עם כל התוכן שבה (ועדיף אח"כ לשנות שוב את מצב USB ל"גילוי אוטומטי").

2. מחיקה ע"י הנגן עצמו: להפעיל את הנגן ע"י תוכנת רוקבוקס, ליכנס בתפריט ראשי « קבצים » « rockbox. rocks ואז לעמוד על תקייה "games" (לא ליכנס לתקייה) ללחוץ כאורך שניה על לחצן האמצעי במרכז, ואז לדפדף עד ל-"מחק ספרייה" וללחוץ פעמיים על לחצן האמצעי לאישור המחיקה, (אם תקיית rockbox אינה מופיע ברשימת התקיייות, אז יש לפעול כדלהלן: בתפריט ראשי לעלות על "קבצים" (לא ליכנס) ללחוץ על לחצן האמצעי כאורך שניה ואז ליכנס ב"הצג קבצים" ושם לבחור ב"הכל", ואז יופיע גם תקיית rockbox. (עדיף אח"כ להחזיר את הגדרת הצגת קבצים ל"נתמכים" (חשוב לדעת! מיקום המשחקים הנ"ל הוא רק מה שעודכן ע"י התוכנה עצמה, אומנם כיום יש הרבה משחקים נוספים היכולות להיות גם בכל תקייה אחרת של הנגן).

אם בעל הנגן מעוניין להסיר את תוכנת "רוקבוקס" לגמרי מהנגן, ההסרה מתבצעת ע"י תוכנה הרגילה לניתוק רדיו ע"י המחשב, כל נגן והתוכנה שלו, פשוט אותו פעולה כשרוצים להוריד את הרדיו באמצעות התוכנה, בנוסף יש למחוק (אך אינה הכרחית) את תקיית נתוני תוכנת "רוקבוקס", ע"י חיבור הנגן "בהגדרות USB על MSC" ולמחוק את התקייה הראשונה בשם "rockbox".

פרק י"ב - מעבדות תיקון

אם המכשיר התקלקל, אפשר לשלוח אותו בדואר לשירות תיקונים.
נא לכתוב להם:

- 1) שלא יתקנו את הרע-דיו.
- 2) שזה לא באחריות אלא בתשלום מלא (כיוון שהחברה לא נותנת אחריות במקרה שפותחים את המכשיר).
- 3) כתובת למשלוח חזרה (אפשר לרשום ישר לבעל הנגן).
- 4) מס' טלפון לתשלום בכרטיס אשראי וכן לבירורים.

AKAI מעבדה המילטון

האופה 8

מודיעין 08-6852114

TEAC

סמיקום לקסיס בע"מ

ת.ד. 9090 אבן יהודה 09-7611236 פקס
097413852

FUJI JAPAN

א.ח.ר. אלקטרוניקה

בנין פנרמה תל כביר

דרך מנחם בגין 84 תל אביב

MVB

0504109633 בני ברק

SAFA

א.ט.ד. מוצרי אלקטרוניקה

רח' הנוטר 13 ת.ד. 3003 אבן יהודה 08-
8992223 מיקוד 40500

מחיר מינימלי לטיפול מעבדה 120 ש"ח (נכון
לאייר תשס"ט)

SAKAL אלקטרוניקה

טל' 03-6816155

פקס 03-6816158

PLAY 4

אלודה, הנציב 32 שכי מנטפיורי ת"א טל'
5651717

גטר קונסיומר

רח' שמשון 7 פתח תקוה

טל' 035761555

SANDISK (סאן דיסק)

1)בנדע מגנטיק

רח' המחשב 1

אזור התעשייה פולג נתניה

2)ח.י. אלקטרוניקה בע"מ

רח' התע"ש 14

א.ת. כפר סבא 44425

3)קבוצת ח.י. מתחם לב הארץ

צומת קסם 03721961617

4)סנדיסק - ישראל

עתירי ידע 7

44425 כפר סבא ישראל

5)באג מוליטיססטם

משק 33 מושב בן שמן

טל' 1700-707-202

IKO

טופ טכנולוגיות בע"מ

רח' העמל 11 פארק אופק ראש העין

ת"ד 11766 מיקוד 4809239

03-7773000 פקס 03-6958553

נחלת יצחק 8 ת"א מיקוד 67448

למשלוח תיקון בדואר ת.ד. 62209 מיקוד 61621

טל' 03-7773011 פקס 03-6958553

CROWN

מעבדת MPTECH

דרך הגפן - מושב בן שמן 73115

08-9151965 08-9281975

פרק י"ג – נספחים

- ← כל מי שמנתק לציבור ורוצה לזכות בזכות הרבים שידאג לפרסם במדריך הגמ"חים בעירו ובעלוניים השכונתיים מדי פעם, אפשר לפרסם עם / בלי שם.
- ← אפשר להשיג אצלנו מדבקות לסימן שנותק הרע-דיו ע"י פתיחה ואי אפשר להחזירו ("מדבקות בטיחותיות מתפוררות בהורדה") מדביקים לנגן אחרי שנותק ואי אפשר להעביר המדבקה. היא נשברת בהורדתה.
- ← אם צריך להלחים בחזרה חוטים מודפסים יש שתי דרכים :
 (1) מחפשים בחוט המודפס הלחמות ועל ההלחמות שמחוברים לאותו חוט מלחימים חוט דק עם בידוד מנקודה לנקודה של אותו חוט.
 (2) אם לא רואים או לא מגיעים לשתי הלחמות של אותו חוט שרוצים לחבר בחזרה, משפשפים את הציפוי מעל החוט המודפס משני הצדדים של החיתוך ואז המקום יתפוס הלחמה.
- ניתוק הרעדיו לא פוגע בטייפ בדיסק, אבל כמו בכל ניתוח יש סיכון, גם לעבור כביש לא תמיד נגמר ב-100% הצלחה.
- ← אפשר לחבר יציאה של אוזניות לרמקול מתאים ולשמוע אם הנגן עובד או לטייפ שיש לו כניסה כדי לשמוע ברמקולים שלו במקום כל פעם ללבוש אוזניות.
- ← לבדוק אם הרע-דיו ודאי לא עובד אפשר לעמוד ליד ברזל גדול למשל סורגים וזה במקום אנטנה ולראות שהמכשיר לא קולט שום צליל בסיבוב הסקאלה בכל הגלים AM ו-FM במקסימום ווליום.
- ← אם נאבד בורג קטן לבדוק אם לא נדבק למגנט של האוזניה או לרמקול הנגן או למקום דביק שבנגן.
- ← ניתן להשיג בדיל, משחה (שהבדיל יתפוס בקלות), קטר מקצועי ב-40 ש"ח, סופח בדיל, אנטנות לבדיקת מערכות אם באמת נותק הרע-דיו לגמרי בב"ב בטל' 035798148 .
- ← אפשר להשיג לבד אנטנות, אם קיבלתם מערכת לניתוק הרע-דיו להוציא את האנטנה ולשמור אותה למטרת בדיקה, וכן אפשר לבקש, כשיבואו לקחת את המערכת אחרי ניתוק שיביאו את האנטנה שמצורף בשקית ההוראות.
- ← אלכוהול לניקוי מסכים של נגן שהתלכלך בדבק. קונים בבית מרקחת בשקלים בודדים.

נספח לפני סידור במקומם

(1) לפתיחה מאחור את הגב (2) לשלוף חוט בטריה מהאדום (3) לפתוח בורג אחד שמחזיק את הלוח המרכזי ולשלוף את כל הלוח הקידמי	RICHTECH RT608 <div style="text-align: right; background-color: yellow; padding: 2px;">לא ידוע אפשרות לניתוק רעדיו</div> 
--	--

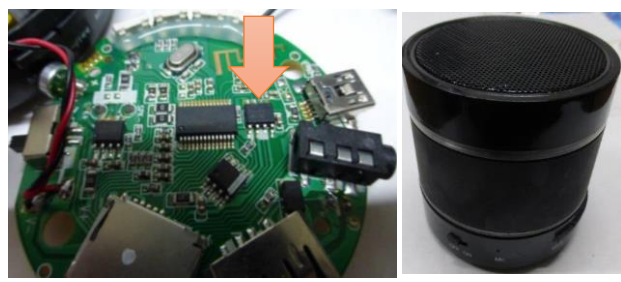
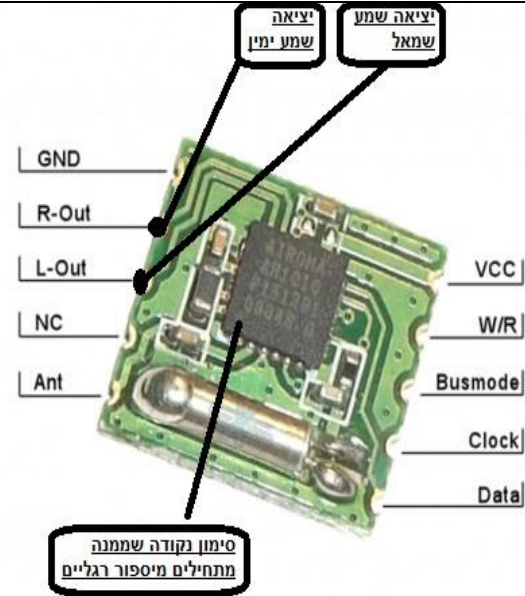
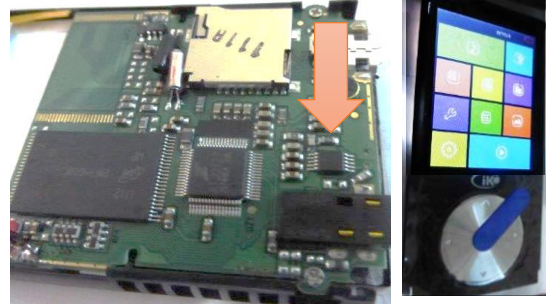
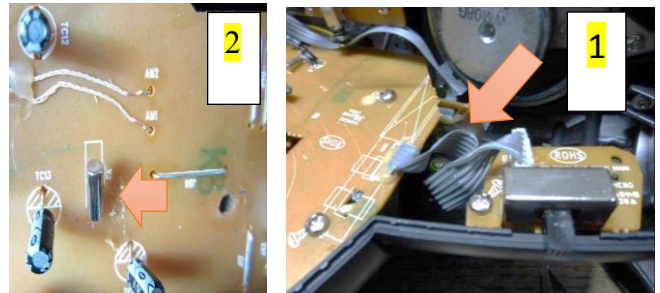
<p>לפתיחה 2 ברגים מתחת הספוג אחד לימין כפתור ההדלקה ואחד לימין USB לניתוק MP5807 צריך לבדוק מה קורה לבלוטוס</p>	<p>BLUPOLT S 190BT-BK</p> 
	 <p>הכיתוב על השבב: AIROHA AR1010 A279070 115109G</p>
<p>1)הרם את השמשה מלמטה 2) לידמתחת הכפתור העגול יש בורג, להוציא בורג ולהוריד בכח את מכסה תחתון של ה-USB והאוזניה 3)ולדחוף את כל הנגן כלפי מעלה לניתוק 5807</p>	<p>IKO KFIR</p> 
<p>לפתיחה לפתוח גם בורג אנטנה לניתוק לשבור AM ולחתוך/להוציא חוט בורר FM מסומן בחץ שהולך לכפתור נפרד, תמונה 1 או להוריד גביש תמונה 2 בסגירה 2 ברגים מתחת הידית יותר ארוכים.</p>	<p>SANSUI SAN- 4511</p> 

ובערת הרעדיו

--	--

<p>להוריד רשת, להוציא רק שמונה ברגים. ולא את שש הברגים שמחזיקים את הרמקולים, לפרק בין החלק העליון לחלק בצבע כסף, עוד ארבע ברגים, לניתוק החלק שליד האנטנה מס' 5807 להוריד חוט אנטנה ולבדוק לפני ואחרי אם שומעים רעדיו להוראות כלליות ראה בפרק ניתוק "שיטה שניה"</p>	<p>F&d v330F</p> <p>להחליף תמונה ואת הכיתוב שמתוקן</p>	
<p>לניתוק ראה אפשרות א' בסגירה 2 ברגים מתחת הידית יותר ארוכים</p>	<p>SAKAL SKL 1011</p>	

<p>לניתוק</p> <p>דגם א) לחתוך שלוש הלחמות בטור אחד לחרוץ את חוטי ההדפסות היוצאים מהם</p> <p>דגם ב) להוריד את המרבה רגלים מסומן בתמונה השמאלית 4831830</p> <p>גם אם הכיתוב לא קריא להוריד לפי התמונה</p>	<p>UNIVERSE NR 855-US3</p> 
<p>לפתיחה. מפרידים כל הפנל הקדמי (אפשרי בידים עדיף ואפשרי ללא כלי עזר שלא ישארו סמנים חריצים)</p> <p>לניתוק. 8x2 1080 רגל להוראות</p> <p>ראה בפרק ניתוק "שיטה שניה"</p>	<p>5216 SAKAL רמקול</p>
<p>לניתוק 9610</p> <p>8761516CF</p>	<p>UNIVERSE NR 855-US4</p>
<p>לפתיחה למטה מתחת ספוג יש שלשה ברגים</p> <p>לניתוק להוריד חלקים ממול השלשה חצים</p> <p>למחוק BT SPAKER S10</p>	<p>MINI SPAKER S10</p> 
<p>, לפתוח את החלק הקדמי לא הצבעוני לבד רק גם חלק מהקופסה בכח (דבוק בדבק חם). (אפשרי בידים עדיף ואפשרי ללא כלי עזר שלא ישארו סמנים חריצים) שחרר את הלוח שעליו ה USB והכרטיס ע"י 2 ברגים</p> <p>הסר את החלק הכי קטן מהשלשה שישנם מס' 8035 עם 5X2 רגליות.</p> <p>להוראות כלליות ראה בפרק ניתוק "שיטה שניה"</p>	<p>INNOVA רמקול</p> 
<p>לניתוק מס' 0830</p>	<p>SILVER LINE MUSIC BOX</p> 

לפתיחה לקלף המדבקה בצוואר הבקבוק ויש גם שם בורג לא להוריד לגמרי מדבקה כדי שיסגר בחזרה ישר

לניתוק מס' 1080 מסומן בחץ

להוראות כלליות ראה בפרק ניתוק "שיטה שניה"

LOUIS XIII HY-L13 בצורת בקבוק

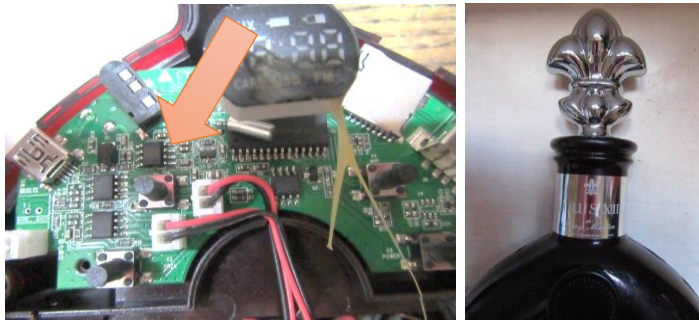

01MiK MK-B
SILVER LINE SL-KB1D

לפתיחה:
4 ברגים משושים-אלן, בפניות. שים לב מדבקת סימון פתיחה על אחד מהברגים, ניתן לקלף בעדינות ולהחזיר. שים ליבך לא לנדנד את הברגים בפתיחה, זה שוחק את העץ הדקיק והרך בהם הם מוברגים. וכן לשים לב בסגירה להדק אבל לא ממש עד הסוף... כל הפלסטיק מתרומם, לא למושכו החוטים לא מספיק ארוכים, אך ניתן להרים. מאחורי הלוח של הכפתורים וכו' יש את הכרטיס. ע"י שימת לב שלא יתנתקו חוטים וכד', להניח את כל הפלסטיק ליד הרמקול וכך תוכל לנתק בס"ד.



לפתיחה: 4 ברגים משושים - אלן, בפניות. שים לב מדבקת סימון פתיחה על אחד מהברגים, ניתן לקלף בעדינות ולהחזיר. שים ליבך לא לנדנד את הברגים בפתיחה, זה שוחק את העץ הדקיק והרך בהם הם מוברגים. וכן לשים לב בסגירה להדק אבל לא ממש עד הסוף.... כל הפלסטיק מתרומם, לא למושכו החוטים לא מספיק ארוכים, אך ניתן להרים. מאחורי הלוח של הכפתורים וכו' יש את הכרטיס. ע"י שימת לב שלא יתנתקו חוטים וכד', להניח את כל הפלסטיק ליד הרמקול וכך תוכל לנתק בס"ד.

לפתיחה ע"י סיכה בלבד ללא ברגים בפתיחה ובסגירה לשמור על לחצן הזזה/הדלקה לניתוק הסר חלק מרובע שחור 2x5 רגליות 5807 ליד האוזניות לסגירה לוודא שמתג ההפעלה על הלוח יהיה באותו מצב של המתג החיצוני על המכסה שלא ישר.

1.1.00. IKO

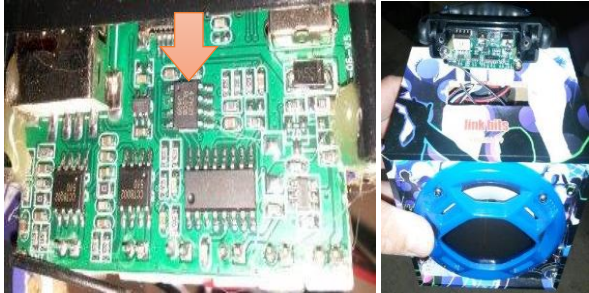
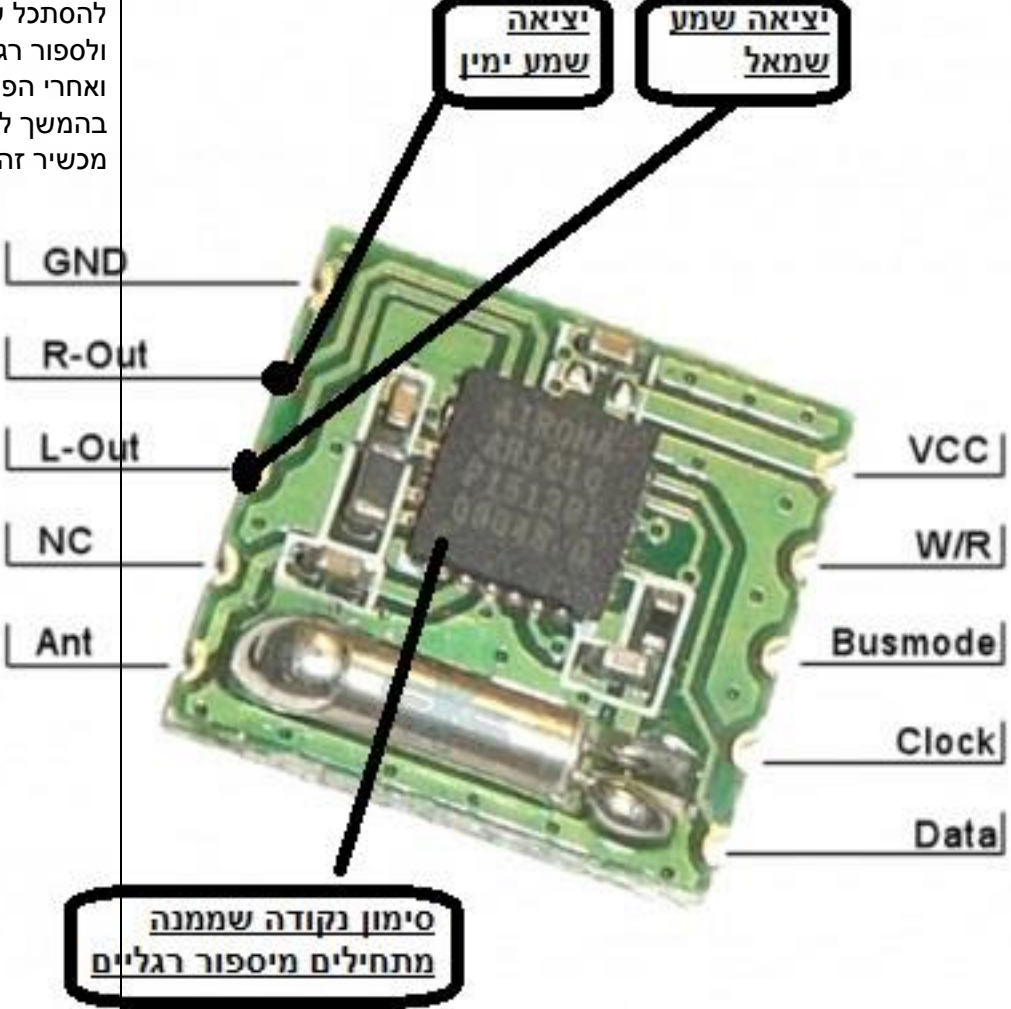

	<p>BITS LINK</p> 
<p>להסתכל על הנקודת סימון על השבב ולספור רגליים לכיוון כמו בתמונה ואחרי הפינה להוריד את שני הנגדים בהמשך לרגליים. ולא משנה על איזה מכשיר זה נמצא.</p>	
<p>לא להוריד מרבה רגלים מלוח נפרד כי כל המערכת עובדת לאט . כדאי לנסות מקודם אולי תמיד עובד לאט</p>	<p>Panasonic sc-vkx65</p>

ובערת הרעדיו

<p>פתח 10 ברגים הברגים של הרגלים קטנים והברגים שליד הרגליים ארוכים יותר מכולם פתח 4 ברגים של מכסה מאחורי המסך פתח 2 ברגים מלוח קטן והפוך</p> <p>לניתוק 8035 להוראות כלליות ראה בפרק ניתוק "שיטה שניה"</p>	<p>INNOVA KR-107</p> 
<p>לניתוק לפי החץ להוראות כלליות ראה בפרק ניתוק "שיטה שניה"</p>	<p>RUIZU DIGITAL PLAYER =X02</p> 
<p>עם רגלים רק משני צדדים, להוריד את כל הג'וק</p>	<p>45915</p>
<p>עם רגלים רק משני צדדים, להוריד את כל הג'וק</p>	<p>6218</p>

